

WOODVISION

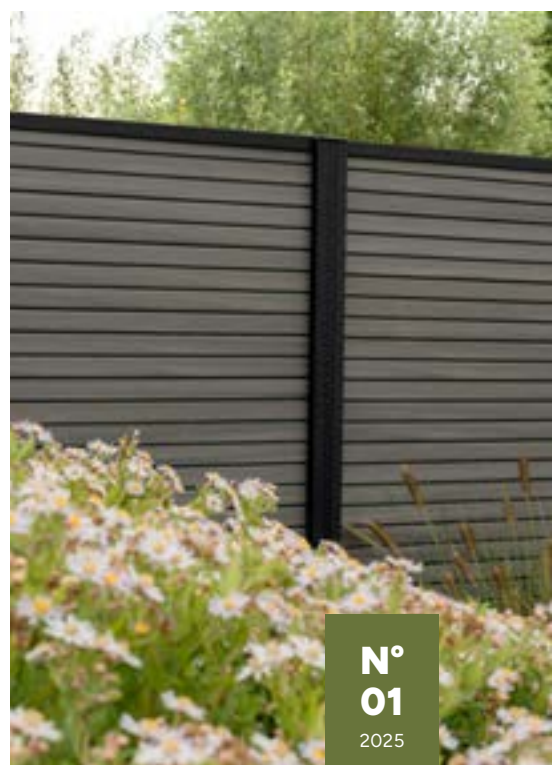



04

Schuttingen, hekken & poorten

SCHUTTINGEN	04
De perfecte omheining voor elke tuinstijl	06
Uitgebreid assortiment schuttingen en poorten	10
Omheining volledig naar wens	12
Grenen schermen en deuren	14
Vuren schermen en deuren	18
Redvision schermen en deuren	22
Douglas schermen en deuren	24
Zwarte schermen en deuren	30
Hardhouten schermen en deuren	32
Thermovision® ayous scherm en deuren	34
NewTechWood schermen en deuren	36
Natuurlijke schuttingen	40
TRELLISSEN & SHUTTERS	42
Houten trellisschermen	44
Betonijzertrellissen en gaaspanelen	46
Shutters	48
HOUT-BETON SCHUTTINGSYSTEEM	50
Systeem 1, glad beton	54
Systeem 2, lichtgewicht beton	56
Systeem 3, ruw (stamp)beton	58
Accessoires en schermen voor systeem 1, 2 en 3	60
Systeem 4, glad beton met onderplaten met motief	64
Systeem 5, Gladde betonpalen met sponning en platte kop	68
Systeem 6, glad beton met sleuf t.b.v. stapelprofiel scherm	72
HEKKEN & POORTEN	76
Grenen en vuren hekken en poorten	78
Douglas hekken en poorten	80
Hardhouten hekken en poorten	82
Hillfence metalen hekken en poorten	84

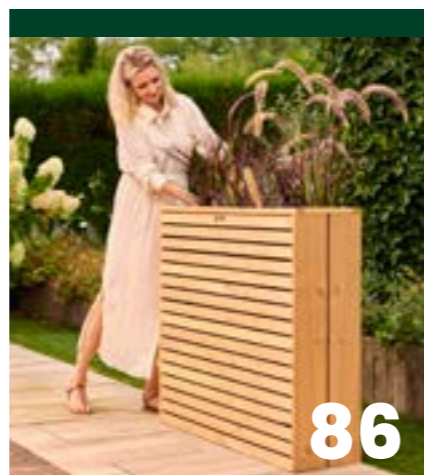

86

Tuindecoratie & tuinmeubilair

TUINMEUBILAIR	86
Tuinbanken en tuintafels	88
Picknicktafels	90
Kinderpicknicktafels	91
Buitenkeukens	92
Tuinkasten	94
Containerkasten	96
BLOEMBAKKEN & MINIGARDENS	98
Bloembakken	100
Elan bloembakken	102
Flux bloembakken	103
Minigardens en tuinwerkbankjes	104
BORDERS & TUINTEGELS	106
SCHADUWPERGOLA'S	108
Vuren pergola's, zwart gedompeld	110
Strakke schaduwdoeken	111
Douglas pergola's	112
Harmonicadoeken	113
SPELEN	114
Speeltoestellen	116
Zandbakken	118
Kinderpicknicktafels	119

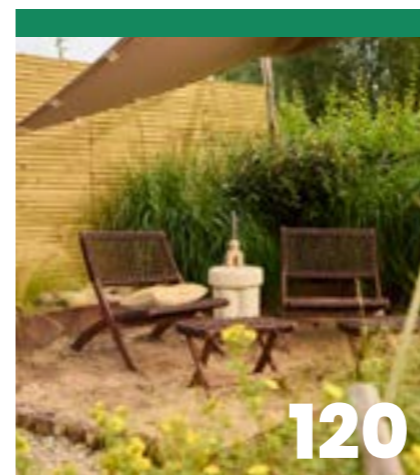

120

Tuintimmerhout

TUINTIMMERHOUT	120
Ontdek de veelzijdigheid van ons constructiehout	122
Maak kennis met onze houtsoorten	126
Houtprofielen in beeld	129
Grenen	130
Grenen zelfbouwsysteem	132
Midden-Europees vuren	134
Scandinavisch vuren	136
Redvision	138
Douglas profielen	140
Geschaafd en gedroogd douglas	142
Fijnbezaagd douglas	144
Douglas terrasplanken	146
Zwart gedompeld hout	148
Zwart, grijs en wit gespoten hout	150
Hardhout	151
Thermovision® ayous	154
Kastanje palen	155
NewTechWood wandbekleding	156
TERRASPLANKEN & DEKDELEN	160
Vlonderplan	162
Terrasplanken en houten tegels	164
NewTechWood terrasplanken	166
Terrasmontage accessoires	169

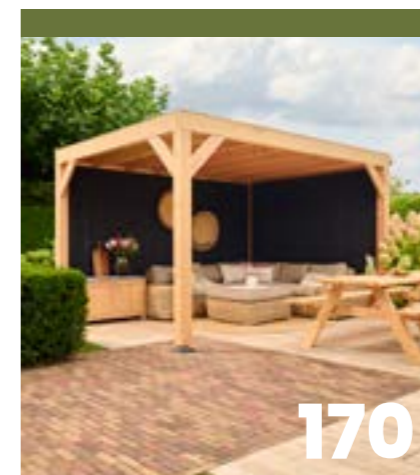

170

Buitenverblijven, ramen & deuren

BUITENVERBLIJVEN	170
Douglasvision buitenverblijf Comfort	172
Douglasvision buitenverblijf Comfort Compleet	174
Douglasvision buitenverblijf Modern	176
Douglasvision kapschuur Comfort	178
Douglasvision buitenverblijf doe-het-zelf	180
Topvision tuinhuizen vuren	184
Topvision tuinhuizen douglas	188
GLAZEN SCHUIFWANDEN	190
RAMEN & DEUREN	192
Vuren ramen en deuren	194
Redvision ramen en deuren	197
Douglas ramen en deuren	198
Douglas ramen en deuren van zware kwaliteit	200
Hardhouten deuren van zware kwaliteit	201

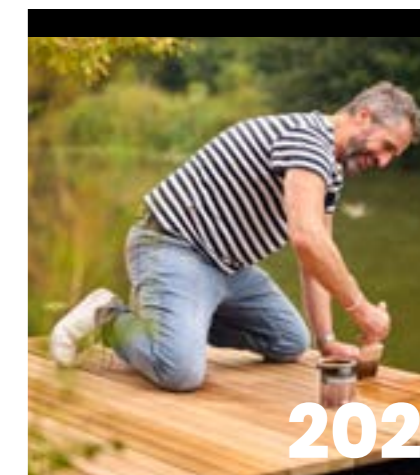

202

Accessoires & algemene info

ACCESSOIRES	202
Hang- en sluitwerk	204
Poortframes	205
Montage accessoires	206
Afdekkappen	208
Paalornamenten	209
Houtbehandeling	210
Postsaver	211
Betonpoeren en fundamentbalken	212
Alles voor uw dak	214
ALGEMENE INFO	218
Over Woodvision	220
Tips voor onze houtproducten	222
Passie voor (duurzaam) hout	224
Algemene info	226
INDEX	227



woodv.nl/blog

Scan de code en blijf op de hoogte van de laatste ontwikkelingen.



RVS montage materiaal



KOMO geïmpregneerd



Producten afkomstig uit goed beheerde bossen. Let op het FSC-logo voor FSC®-gecertificeerde producten.



Keurmerk voor duurzaam bosbeheer



I.c.m. het betonsysteem te gebruiken



Inbraakwerendheid van het product

SCHUTTINGEN



woodv.nl/sch

Blader door ons uitgebreide assortiment schuttingen en ontdek de perfecte balans tussen functionaliteit, kwaliteit en stijl.



De perfecte omheining voor elke tuinstijl

Moderne, mediterrane, landelijke of tropische tuin? De omheiningen van Woodvision tillen elke tuinstijl naar een hoger niveau.



Moderne tuin

Schuttingen met smalle latten zijn ideaal voor de moderne tuin. Het minimalistische ontwerp zorgt voor een ruimtelijk en open gevoel, perfect passend bij de strakke lijnen die kenmerkend zijn voor deze tuinstijl. Door de omheining naadloos te integreren met andere tuinelementen blijft de rustige en harmonieuze uitstraling behouden.

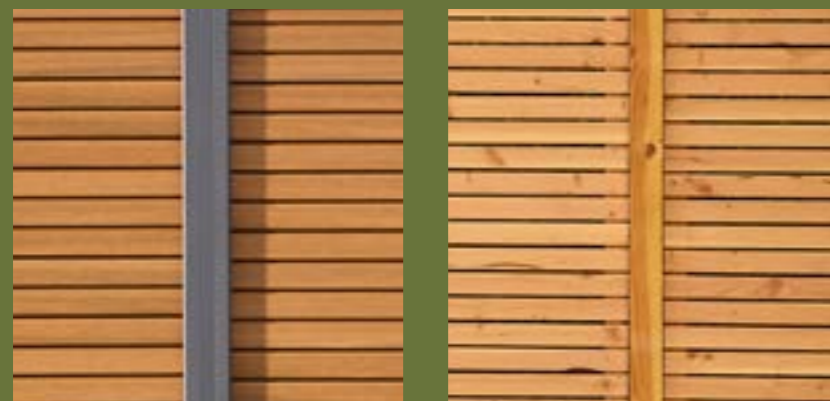

Bamboe, riet en shutters brengen de ontspannen sfeer van de mediterrane tuin tot leven. Bamboe en riet geven een natuurlijke, warme uitstraling en creëren schaduwrijke plekken, ideaal voor lange zomerdagen. Shutters voegen een authentiek, rustiek element toe dat zowel praktisch als decoratief is, terwijl ze het zonlicht subtiel filteren en privacy bieden. Samen zorgen deze materialen voor een tijdloze, mediterrane sfeer.

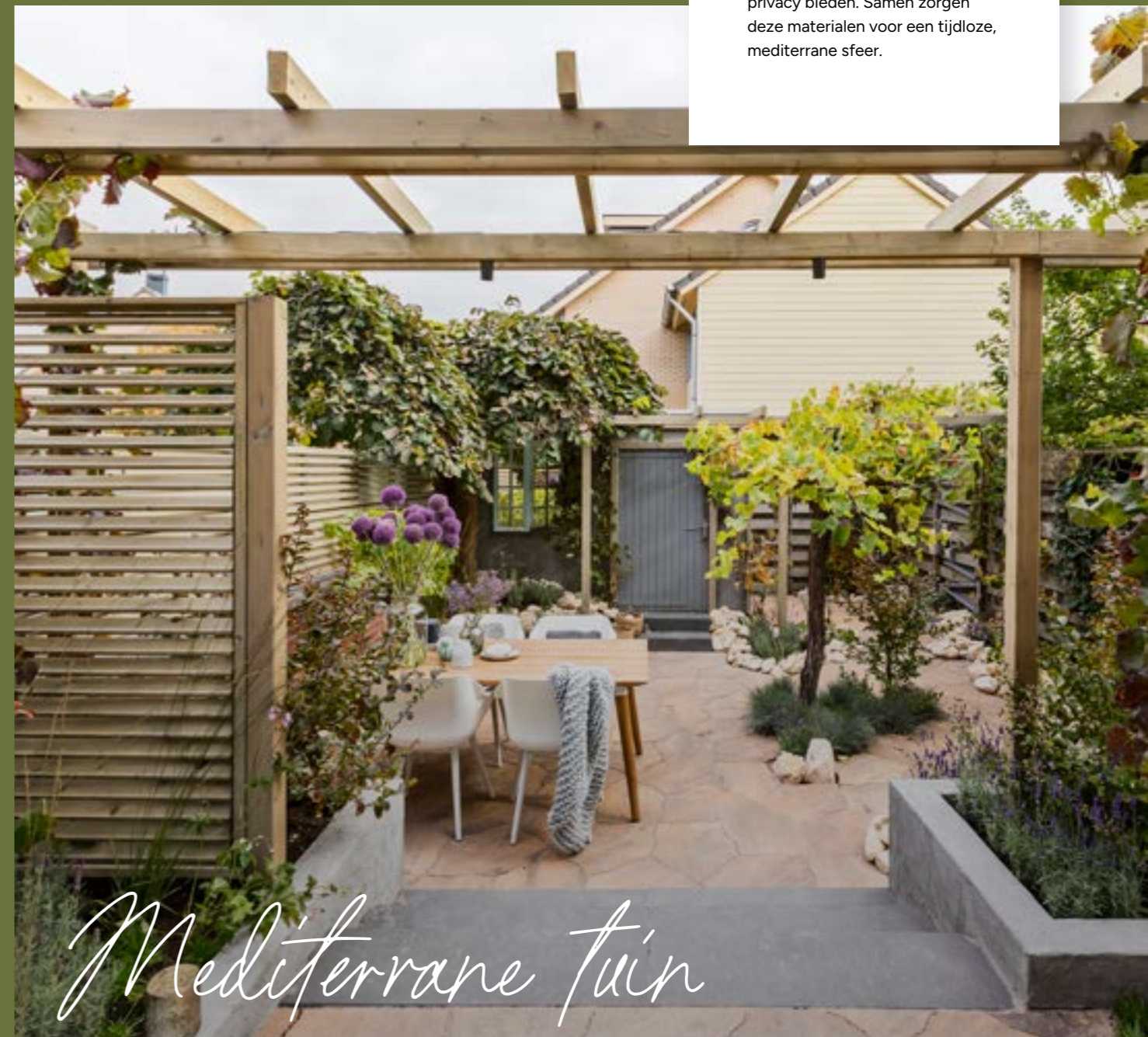

Mediterrane tuin



Landelijke tuin

Houten schuttingen met een robuuste, authentieke uitstraling passen perfect in de landelijke tuin en versterken de verbinding met de omringende natuur. Kies voor houten planken, betonijzertrellissen met klimplanten, schapenhekken of zelfs wilgentenen om een warme, landelijke uitstraling te creëren.

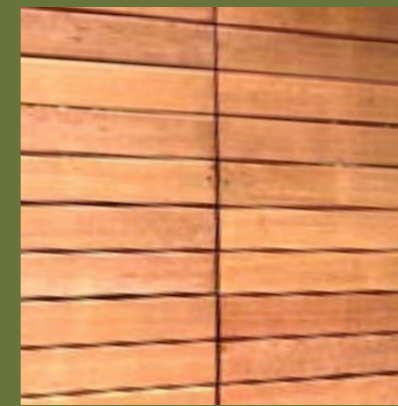

Bamboeschermen integreren door hun natuurlijke, warme uitstraling naadloos in de tropische tuin. Maar ook met hardhouten schermen kan een luxueuze en tropische touch worden toegevoegd. Op zoek naar een opvallend contrast? Maak dan gebruik van een zwarte omheining, waardoor het groen van planten nog beter tot zijn recht komt.



Tropische tuin

Uitgebreid assortiment schuttingen en poorten

Ons ruime assortiment schuttingen en poorten hebben we onderverdeeld per materiaalsoort. Kies uw favoriete materiaal en selecteer het scherm dat perfect bij uw wensen aansluit.

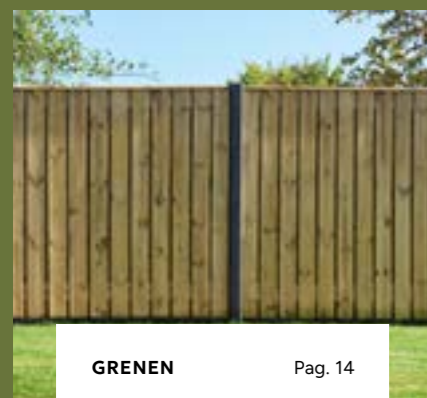

GRENEN Pag. 14

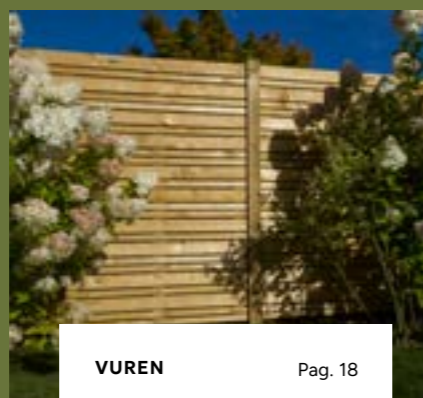

VUREN Pag. 18

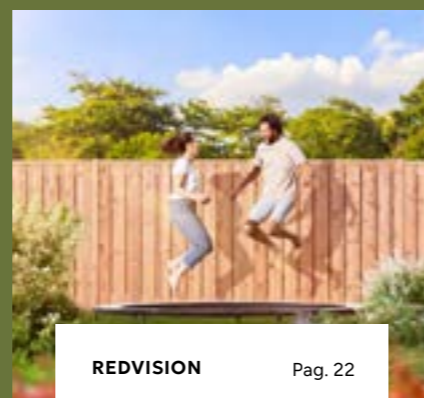

REVISION Pag. 22

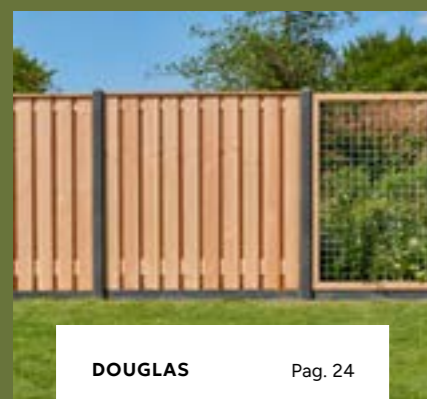

DOUGLAS Pag. 24

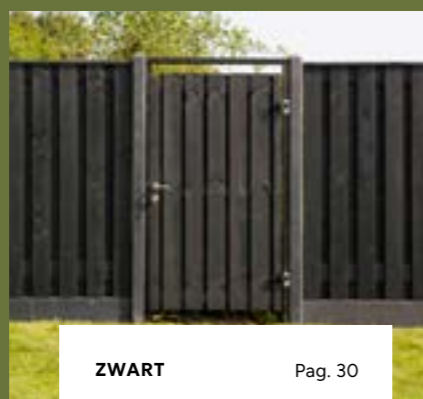

ZWART Pag. 30

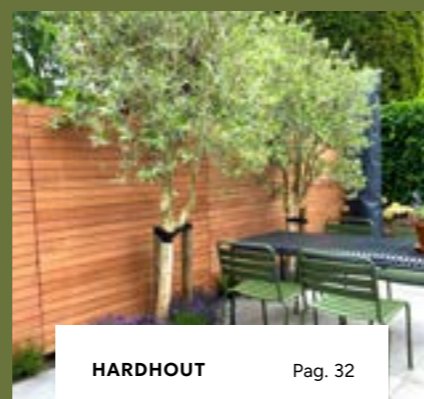

HARDHOUT Pag. 32

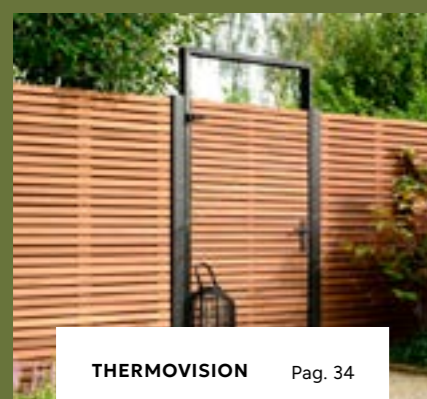

THERMOVISION Pag. 34

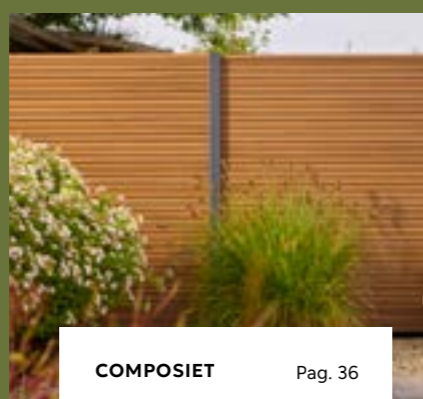

COMPOSIET Pag. 36

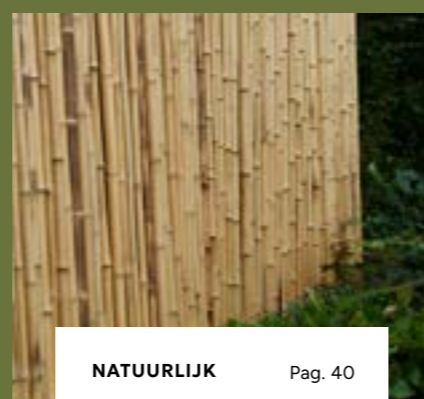

NATUURLIJK Pag. 40

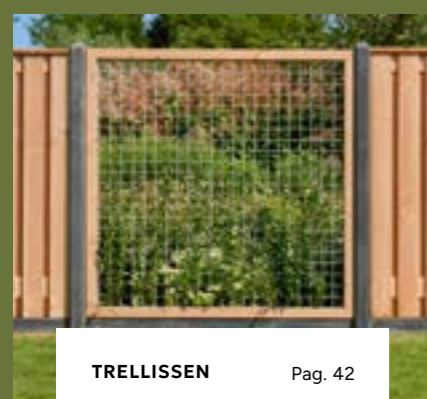

TRELLISSEN Pag. 42

VOORBEELDSAMENSTELLINGEN

Benodigheden schutting van ca. 8 meter met betonpalen

- 4 plankenschermen (in dit geval 1 rechtscherm, 1 betonijzertrellis, 1 afbouwscherm en 1 scherm van ca. 90 cm hoog)
- 3 betonpalen met een lengte van 280 cm en 2 betonpalen met een lengte van 190 cm
- 5 unibeslag-setjes
- 4 betonplaten met een breedte van 184 cm
- 4 rechte afdeklatten

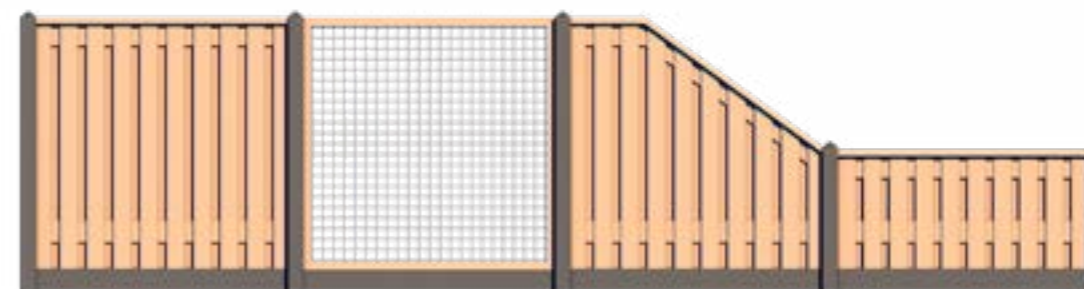

Benodigheden schutting van ca. 8 meter met houten palen en poort

- 3 plankenschermen (in dit geval 3 rechtschermen van ca. 180x180 cm)
- 5 houten palen
- 3x L-beslag (W19019)
- Postsaver
- 3 aluminium afdekkappen
- 1 tuindeurkozijn
- 1 beslagset
- 1 plankendeur op verstelbaar stalen frame

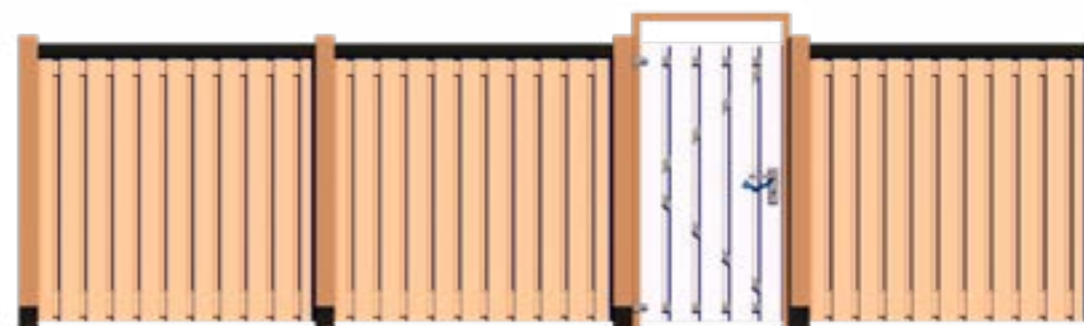

Benodigheden schutting van ca. 7 meter met sleufbetonpalen

- 3 Betowood bouwpakketten (bestaat uit profielen met een breedte van 224 cm en een afdekkap)
- 4 sleufbetonpalen met een lengte van ca. 278 cm
- 3 betonplaten met een breedte van 224 cm

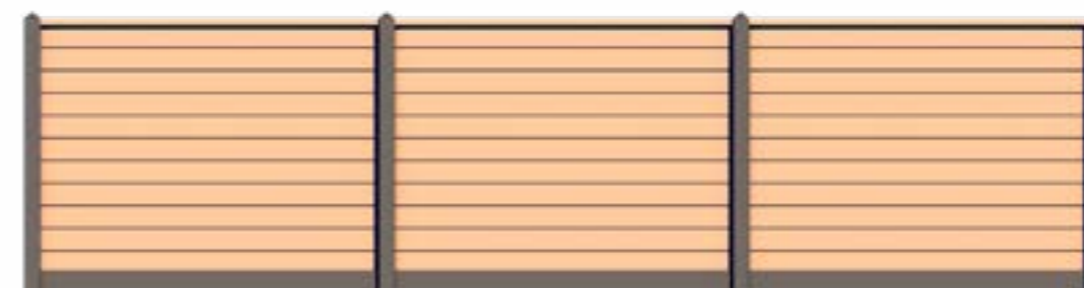

Omheining volledig naar wens

Kies uw favoriete schermen, poort, palen en accessoires en stel uw omheining samen.

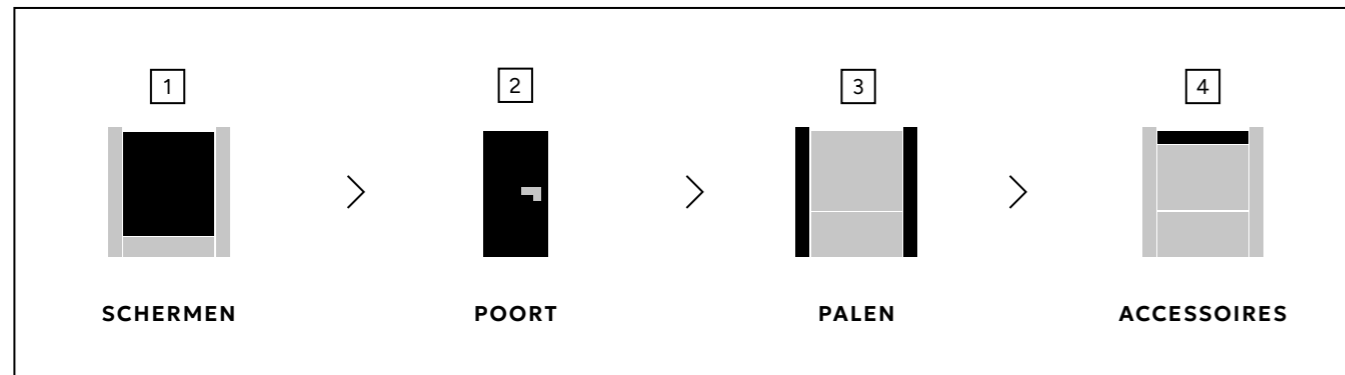

1 Schermen

We hebben schuttingen in alle soorten en maten, voor elke wens een beleving, of het om een voortuin, een achtertuin, een ruime tuin of smal terras gaat.

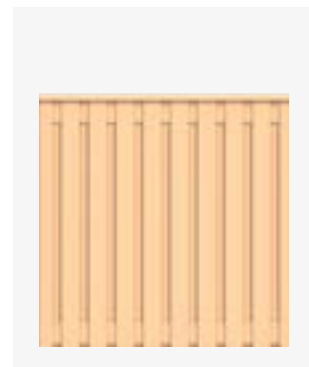

HEEL SCHERM
Het meest toegepaste model. Circa 180x180 cm.

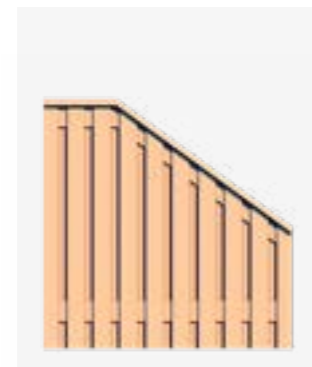

AFBOUWSCHEM
De perfecte overgang tussen een heel en een half scherm.

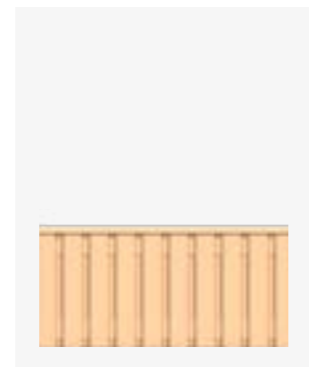

HALF SCHERM 90
Wordt veel toegepast in de voortuin.

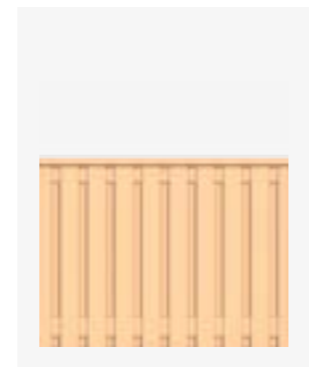

HALF SCHERM 130
Als 180 cm te hoog is en 90 cm net te laag. Speciaal geschikt voor hout-beton schuttingsysteem met decoratieve betonplaten.

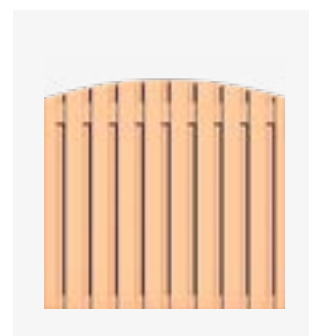

TOOGSCHEM
Voorzien van een sfeervolle ronding aan de bovenzijde.

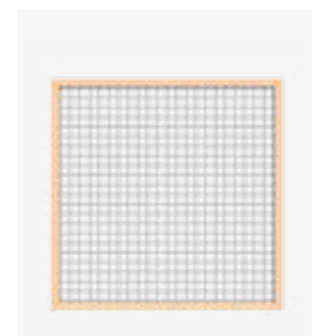

TRELLIS
De perfecte afwisseling in een reeks schuttingen.

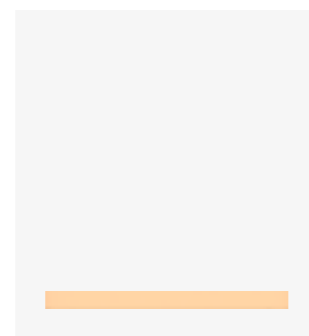

LOSSE PROFIELEN
Voor een tuinscherm volledig op maat.



AFWIJKEND
Neem een kijkje tussen onze natuurlijke schermen.

OMHEINING VOLLEDIG NAAR WENS

2 Poorten

Een stevige toegangspoort of een handige achterom? Kies dan één van onze fraaie tuindeuren. Liever een poort naar wens? Dan kunt u gebruikmaken van een stalen poortframe.



**TUINDEUREN PER
MATERIAALSOORT**

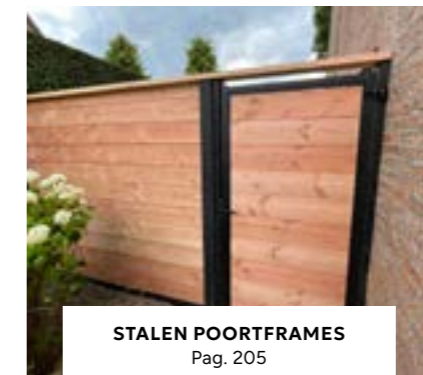

STALEN POORTFRAMES
Pag. 205



HANG- EN SLUITWERK
Pag. 204

3 Palen

Montage mogelijkheden:

- Tussen palen gemonteerd (hout, beton of aluminium)
- Gebruik van sleufpalen (hout of beton)
- Onzichtbare montage (hout of beton)

Bespreek met uw dealer welke optie geschikt is voor het door u gekozen tuinscherm.



**TUSSEN PALEN
GEMONTEERD**



**GEBRUIK VAN
SLEUFPALEN**



**ONZICHTBARE
MONTAGE**

4 Accessoires

Maak de omheining compleet met de juiste accessoires zoals afdekkappen. Laat u adviseren door een Woodvision dealer, zodat u verzekerd bent van een afdekkap die goed op uw schutting aansluit. Een aantal schuttingen bevatten een geïntegreerde afdekkap.



AFDEKKAPPEN
Pag. 208

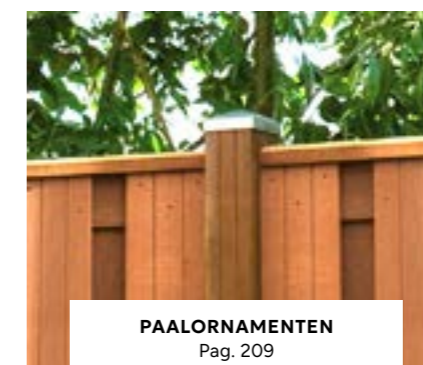

PAALORNAMENTEN
Pag. 209



MONTAGEMATERIAAL
Pag. 206



Grenen schermen en deuren

1050329



Plankenscherp
18-planks

180x180 cm | geschaafd | 15 planken op 3 tussenplanken | groen geïmpregneerd | verticaal toepasbaar

Planken 1,5x14 cm **924406**



Toogplankenscherp
18-planks

180x164/180 cm | geschaafd | 15 planken op 3 tussenplanken | groen geïmpregneerd | verticaal toepasbaar

Planken 1,5x14 cm **1000052**



Plankenscherp
23-planks

180x180 cm | geschaafde planken 1,5x14 cm | 21 planken op 2 tussenplanken | groen geïmpregneerd | verticaal toepasbaar

1050329



Plankenscherp
19-planks

180x180 cm | geschaafde planken 1,5x14 cm | 17 planken op 2 tussenplanken | groen geïmpregneerd | verticaal toepasbaar

W08176



Toogplankenscherp
19-planks

180x180 cm | geschaafde planken 1,5x14 cm | 17 planken op 2 tussenplanken | groen geïmpregneerd | verticaal toepasbaar

W08177



Afbouwscherp
23-planks

180x180/89 cm | geschaafde planken 1,5x14 cm | 21 planken op 2 tussenplanken | groen geïmpregneerd | verticaal toepasbaar

NIEUW **1063614**



Plankenscherp
21-planks

Geschaafd | 19 planken op 2 tussenplanken | groen geïmpregneerd | verticaal toepasbaar

1	180x180 cm 1,7x14 cm 180x180 cm 1,5x14 cm	W08116 W08190
2	180x89 cm 1,7x14 cm 180x89 cm 1,5x14 cm	W08101 1033629
3	180x130 cm 1,7x14 cm 180x130 cm 1,5x14 cm	W08107 1033628
4	180x180/89 cm 1,7x14 cm 180x180/89 cm 1,5x14 cm	W08111 1063108
5	180x180/89 cm 1,5x14 cm	1064127

OP=OP
NIEUW



Betonijzertrellis

Grenen raamwerk 4,4x6,8 cm met verzinkt betonijzertrellis | maaswijdte betonijzer 7,5x7,5 cm, doorsnede 5 mm | groen geïmpregneerd

180x180 cm **W08317**
90x180 cm **W08318**
60x180 cm **W08319**



Eco gaastrellis

Grenen raamwerk 4,5x4,5 cm met verzinkt gaaspaneel | maaswijdte gaaspaneel 7,5x7,5 cm, doorsnede 3,8 mm | groen geïmpregneerd

180x180 cm **W08325**
90x180 cm **W08326**



POORTEN

Kijk voor bijpassende poorten op pagina 16. >



Plankendeur
Verticaal

90x180 cm | geschaafde planken 1,7x14 cm | op verstelbaar stalen frame | groen geïmpregneerd | excl. hang- en sluitwerk

W07575



Plankendeur
Verticaal

100x180 cm | geschaafde planken 1,7x14 cm | op verstelbaar stalen frame | groen geïmpregneerd | excl. hang- en sluitwerk

W07550



Plankendeur
Verticaal

100x195 cm | geschaafde planken 1,7x14 cm | op verstelbaar stalen frame | groen geïmpregneerd | excl. hang- en sluitwerk

1060619



Plankendeur
Verticaal

120x195 cm | geschaafde planken 1,7x14 cm | op verstelbaar stalen frame | groen geïmpregneerd | excl. hang- en sluitwerk

1060620



Tuindeurkozijn
Universeel

max. 160 cm
max. 210 cm

Max. 160x210 cm | set bestaat uit 3 geschaafde regels, waarvan 1 verticale regel met aanslaglat | groen geïmpregneerd | incl. bevestigingsmaterialen en handleiding

1011339



Inzettrellis

129x92x4,8 cm | groen geïmpregneerd

W08032



Afdekkap

Geschaafd | groen geïmpregneerd | t.b.v. rechtscherm | sponning 6,2 cm

3,5x8,5x180 cm
3,5x8,5x235 cm

W06803
W06804



Afdekkap
Aluminium

4,5x6,1x179,5 cm | sponning 5,1 cm | zwart RAL 9005

1060251

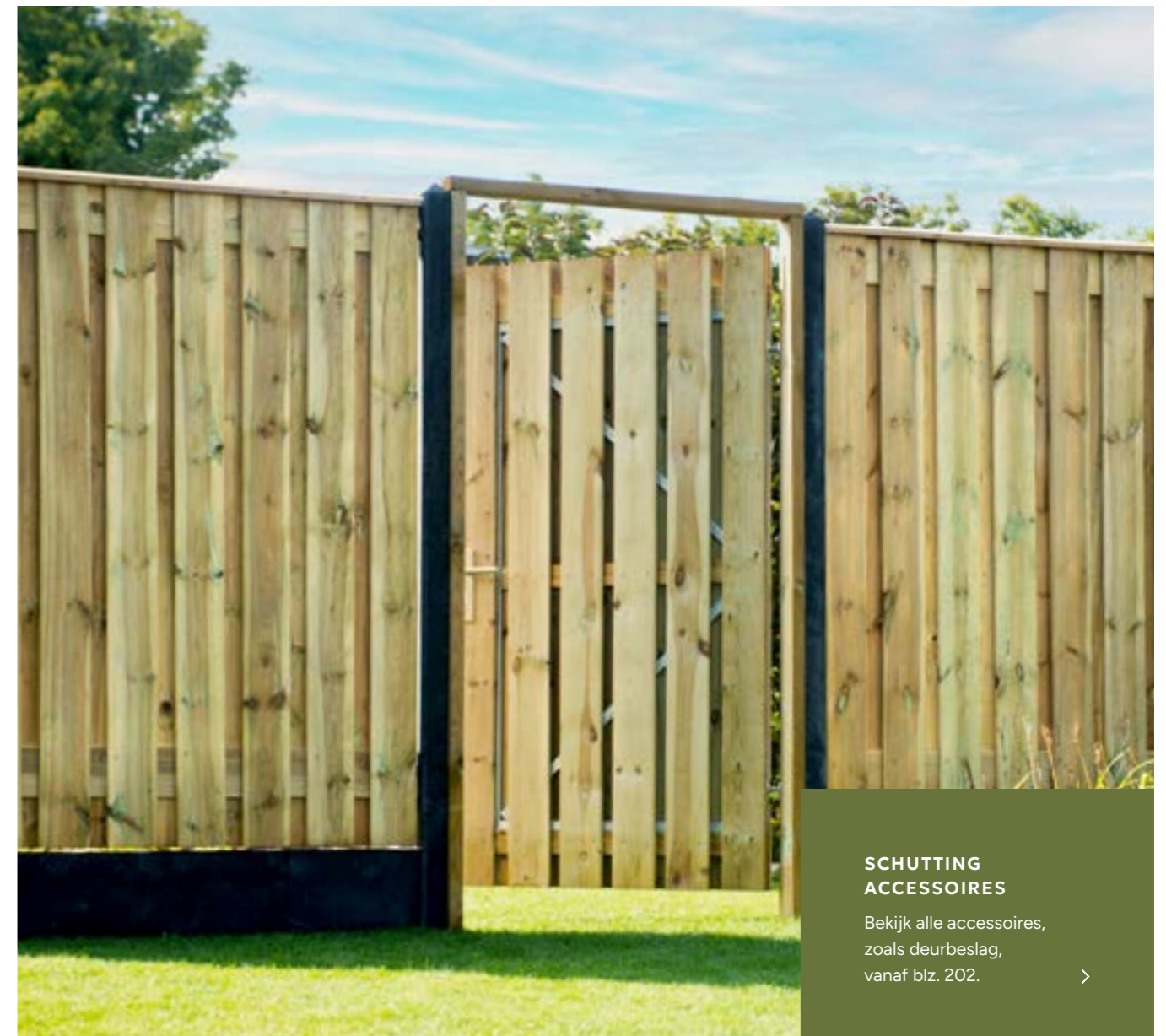
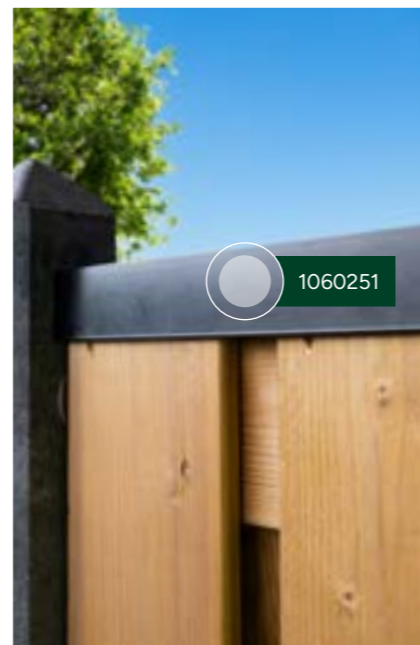

Greenen zelfbouwsysteem



Geschaafde profielplanken

Werkend 13,5 cm | groen geïmpregneerd

2,8x14,5x180 cm
2,8x14,5x200 cm
2,8x14,5x240 cm
2,8x14,5x300 cm
2,8x14,5x400 cm

W06145
W06150
W06170
W06155
W06160

OP=OP

Let op: pas de 400 cm planken niet toe als één lengte i.v.m. mogelijk kromtrekken.



Geschaafde profielafdekkap

Werkend 13,5 cm | onderzijde met groef en bovenzijde glad geschaafd met vellingkant | groen geïmpregneerd

2,8x13,5x200 cm

W06165



Geschaafde vierkante palen met sponning

Sponningmaat is 3 cm breed en 2 cm diep | groen geïmpregneerd | t.b.v. profielplanken

8,8x8,8x270 cm, eindpaal voorzien van één sponning **W07030**

8,8x8,8x270 cm, tussenpaal voorzien van twee sponningen **W07035**

8,8x8,8x270 cm, hoekpaal voorzien van twee sponningen **W07040**

Vuren schermen en deuren

W306306



1064294

1041146



Jumboscherm
17-planks

180x90 cm | geschaafde planken 1,5x14 cm | 15 planken op 2 tussenregels | groen geïmpregneerd | zowel verticaal als horizontaal toepasbaar

A306193



Jumboscherm
18-planks

180x180 cm | geschaafde planken 1,5x14 cm | 15 planken op 3 tussenregels | groen geïmpregneerd | zowel verticaal als horizontaal toepasbaar

A306223



Jumbotoogscherm
18-planks

180x170/180 cm | geschaafde planken 1,5x14 cm | 15 planken op 3 tussenregels | groen geïmpregneerd | verticaal toepasbaar

W306207



Tuinscherm Basic
Horizontaal

Geschaafde planken 1,8 cm dik, raamwerk 4,5x9 cm | scherm is aan beide zijden even mooi | groen geïmpregneerd | horizontaal toepasbaar

180x180x4,5 cm
90x180x4,5 cm

A303119
A303151

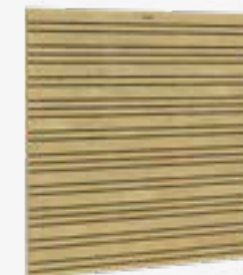

Tuinscherm Flux
Horizontaal

180x180x4,2 cm | geschaafde planken 4,3 en 8,6 cm breed op tussenlatten 1,6x9 cm | groen geïmpregneerd | horizontaal toepasbaar

1063091



Tuinscherm Elan
Verticaal

180x180x4,2 cm | aan 2 zijden geschaafde latten met ca. 1 cm tussenruimte | latten 1,3x4,4 cm op tussenlatten 1,6x9,5 cm | bovenzijde afgewerkt met geïntegreerde afdeklathet | groen geïmpregneerd | verticaal toepasbaar

1064294



Jumboscherm
18-planks, 200 cm hoog

180x200 cm | geschaafde planken 1,5x14 cm | 15 planken op 3 tussenregels | groen geïmpregneerd | verticaal toepasbaar

W306495



Jumboscherm
20-planks

180x180 cm | geschaafde planken 1,5x14 cm | 17 planken op 3 tussenregels | groen geïmpregneerd | zowel verticaal als horizontaal toepasbaar

A306304



Jumboscherm
21-planks

180x180 cm | geschaafde planken 1,5x14 cm | 19 planken op 2 tussenregels | groen geïmpregneerd | verticaal toepasbaar

W306306



Tuinscherm Elan
Horizontaal

Aan 2 zijden geschaafde latten met ca. 1 cm tussenruimte | latten 1,3x4,4 cm op tussenlatten 1,6x9,5 cm | bovenzijde afgewerkt met geïntegreerde afdeklathet | groen geïmpregneerd | horizontaal toepasbaar

180x180x4,2 cm
90x180x4,2 cm

1063092
W304543



1063091

POORTEN

Kijk voor bijpassende poorten op de volgende pagina. >



A306223

**SCHUTTING
ACCESSOIRES**

Bekijk alle accessoires, zoals deurbeslag, vanaf blz. 202. >



Tuindeur Basic
Horizontaal

100x180 cm | geschaafde planken 1,8 cm dik, raamwerk 4,5x9 cm | deur is aan beide zijden even mooi | groen geïmpregneerd | excl. hang- en sluitwerk

A303143



Tuindeur Flux
Horizontaal

100x180 cm | geschaafde planken 4,3 cm en 8,6 cm breed | op verstelbaar stalen frame | groen geïmpregneerd | excl. hang- en sluitwerk | linksdraaiend

W306704



Tuindeur Elan
Verticaal

99x190 cm | aan 2 zijden geschaafde latten met ca. 1 cm tussenruimte | latten 1,3x4,4 cm | op verstelbaar stalen frame | groen geïmpregneerd | excl. hang- en sluitwerk | linksdraaiend

1041146



Jumbodeur
Horizontaal

100x180 cm | geschaafde planken 1,5x14 cm | met uitgefreesd slotgat | op verstelbaar stalen frame | groen geïmpregneerd | excl. hang- en sluitwerk

W306310



Jumbodeur
Verticaal

100x180 cm | geschaafde planken 1,5x14 cm | met uitgefreesd slotgat | op verstelbaar stalen frame | groen geïmpregneerd | excl. hang- en sluitwerk

W306759



Jumbodeur
Verticaal, 200 cm hoog

100x200 cm | geschaafde planken 1,5x14 cm | met uitgefreesd slotgat | op verstelbaar stalen frame | groen geïmpregneerd | excl. hang- en sluitwerk

W306803



Tuindeur Elan
Horizontaal

100x180 cm | aan 2 zijden geschaafde latten met ca. 1 cm tussenruimte | latten 1,3x4,4 cm | op verstelbaar stalen frame | groen geïmpregneerd | excl. hang- en sluitwerk | linksdraaiend

W304573



Tuindeurkozijn
Universeel

Max. 160x210 cm | set bestaat uit 3 geschaafde regels, waarvan 1 verticale regel met aanslaglat | grenen | groen geïmpregneerd | incl. bevestigingsmaterialen en handleiding

1011339



Afdeklatten

Geschaafd | groen geïmpregneerd | t.b.v. recht- en toogscherm

1 1,9x7x181,5 cm, sponning 5,2 cm **W06805**

2 1,9x9,6x181,5 cm, sponning 6,2 cm **W06806**



Redvision schermen en deur

SCHUTTING ACCESSOIRES

Bekijk alle accessoires,
zoals deurbeslag,
vanaf blz. 202. >



Afdekkap

3,5x8,5x180 cm | sponning 6,2 cm |
geschaafd | Redvision geïmpregneerd |
t.b.v. rechtscherm

1046021



Redvision scherm
19-planks

180x180 cm | geschaafde planken 1,6x14
cm | 17 planken op 2 tussenplanken |
Redvision geïmpregneerd | verticaal
toepasbaar

1046017



Afbouwscherm
19-planks

180x180/90 cm | geschaafde planken
1,6x14 cm | 17 planken op 2 tussen-
planken | Redvision geïmpregneerd |
verticaal toepasbaar

NIEUW

1064311



**Redvision geschaafd
plankenscherm**
19-planks

16 mm | 180 x 90 cm | verticaal recht

NIEUW

1064707



Plankenscherm
21-planks

180x180 cm | geschaafde planken 1,6x14
cm | 19 planken op 2 tussenplanken |
Redvision geïmpregneerd | verticaal
toepasbaar

1046016



Plankendeur
Verticaal

100x195 cm | 13 geschaafde planken,
1,6x14 cm | op verstelbaar stalen frame |
Redvision geïmpregneerd | excl.
hang- en sluitwerk

NIEUW

1060622



Tuindeurkozijn
Universeel

Max. 160x210 cm | set bestaat uit
3 geschaafde regels, waarvan 1
verticale regel met aanslaglat |
Redvision geïmpregneerd | incl.
bevestigingsmaterialen en handleiding

1046022



Douglas schermen en deuren

W32050

W42001

DOUGLAS SCHERMEN EN DEUREN

FIJNBEZAAGD

Plankenschermbord
15-planks

180x180 cm | planken 1,9x19,5 cm | 13 planken, 2 tussenplanken | verticaal toepasbaar

1011340

FIJNBEZAAGD

Plankenschermbord
15-planks

180x180 cm | planken 1,9x19,5 cm | 13 planken, 2 tussenplanken | zwart gedompeld | verticaal toepasbaar

W08089

FIJNBEZAAGD

Plankenschermbord Combi
15-planks

180x180 cm | fijnbezaagde planken 1,9x19,5 cm | planken binnenzijde zwart gecoat | zowel horizontaal als verticaal toepasbaar

W42007

GESCHAAFD

Plankenschermbord
17-planks

180x180 cm | planken 1,8x16 cm | 15 planken, 2 tussenplanken | verticaal toepasbaar

W41099

FIJNBEZAAGD

Plankenschermbord
18-planks

180x180 cm | planken 1,5x14 cm | 15 planken, 3 tussenplanken | zowel horizontaal als verticaal toepasbaar

W42005

VERSCHIL GESCHAAFD EN FIJNBEZAAGD HOUT

Geschaafd hout heeft een strak en glad oppervlak, wat voor een moderne uitstraling zorgt.

Fijnbezaagd hout heeft daarentegen juist een ruwer oppervlak. Dit zorgt voor een robuustere en stoerdere uitstraling.

Complete schuttingsystemen douglas

FIJNBEZAAGD

Plankenschermbord
19-planks

Fijnbezaagd | planken 1,5x14 cm | 17 planken op 2 tussenplanken | verticaal toepasbaar

1	180x180 cm	W42006
2	180x90 cm	WA00586
3	180x130 cm	W42086

GESCHAAFD

Plankenschermbord
19-planks

Geschaafd | planken 1,6x14 cm | 17 planken op 2 tussenplanken | verticaal toepasbaar

1	180x180 cm	W41096
2	180x90 cm	1063113
3	180x130 cm	W42084
4	180x180 cm	OP=OP 1063114
5	180x90 cm	1064418

GESCHAAFD

Plankenschermbord
21-planks

Geschaafd | planken 1,6x14 cm | 19 planken op 2 tussenplanken | verticaal toepasbaar

1	180x180 cm	W42001
2	180x90 cm	1063110
3	180x130 cm	1063111
4	180x180/90 cm	OP=OP 1063112
5	180x180/90 cm	1064126

POORTEN Kijk voor bijpassende poorten op blz. 28.

GESCHAAFD



Tuinscherm Elan
Horizontaal

180x180x4,2 cm | verfijnde vormgeving met aan 2 zijden latten met ca. 1 cm tussenruimte | latten 1,3x4,4 cm op tussenlatten 1,6x9,5 cm | bovenzijde afgewerkt met geïntegreerde afdeklak | horizontaal toepasbaar

1063058



POORTEN

Kijk voor bijpassende poorten op blz. 28. >

1063058

GESCHAAFD



Plankenscherm douglas
Enkelzijdig

Enkelzijdig | 180x180x3,0 cm | Strak lattenconcept | Latten 1,5 x 5,7cm | Zowel horizontaal als verticaal toepasbaar

NIEUW

1060803

GESCHAAFD



Scherm zwart/douglas
Dubbelzijdig

180x180x4,3cm | Zwaar kader van 4,3x6,8cm | Zowel horizontaal als verticaal toepasbaar | Rhombus

NIEUW

1060804

GESCHAAFD

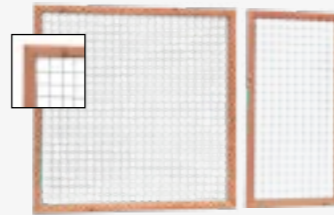

Betonijzertrellis

Douglas raamwerk 4,5x7 cm met verzinkt betonijzertrellis | maaswijdte betonijzer 7,5x7,5 cm, doorsnede 5 mm

180x180 cm
90x180 cm

W32050
W32055

DOUGLAS SCHERMEN EN DEUREN



1060804



1060251

1060803

Douglas zelfbouwsysteem

NIEUW



Geschaafde vierkante palen met sponning

Sponningmaat is 3 cm breed en 2,4 cm diep | onbehandeld | t.b.v. profielplanken

9,5x9,5x300 cm, eindpaal voorzien van één sponning **WA00903**

9,5x9,5x300 cm, tussenpaal voorzien van twee sponningen **WA00905**

9,5x9,5x300 cm, hoekpaal voorzien van twee sponningen **WA00904**

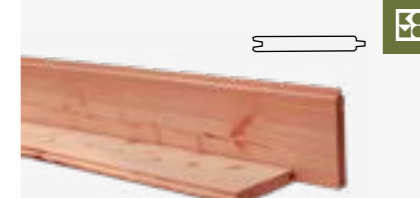

Geschaafde blokhutprofielen

Werkend 18 cm | onbehandeld

2,8x19,5x224 cm **W31670**
2,8x19,5x300 cm **1011332**
2,8x19,5x400 cm **1009212**
2,8x19,5x500 cm **1009213**

Werkend 18 cm | groen geïmpregneerd

2,8x19,5x300 cm **W44043**
2,8x19,5x400 cm **W44044**
2,8x19,5x500 cm **W44046**



Geschaafd 2-zijdig triple profiel

Werkend 13,2 cm | onbehandeld

2,7x14,5x224 cm **1058462**
2,7x14,5x300 cm **1058463**
2,7x14,5x400 cm **NIEUW 1064669**

SCHUTTINGEN, HEKKEN & POORTEN

FIJNBEZAAGD 



Plankendeur
Verticaal

100x195 cm | planken 1,5x14 cm | op verstelbaar stalen frame | excl. hang- en sluitwerk

NIEUW **1060615**

GESCHAAFD 



Plankendeur
Verticaal

100x195 cm | planken 1,8x16 cm | op verstelbaar stalen frame | excl. hang- en sluitwerk

NIEUW **1060618**

FIJNBEZAAGD 

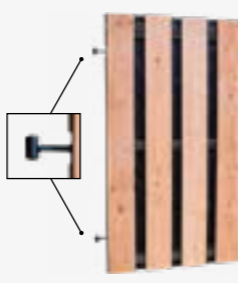

Plankendeur Combi
Verticaal, op zwart frame

100x180 cm | planken 1,9x19,5 cm | op verstelbaar zwart frame | planken binnenzijde zwart gecoat | excl. hang- en sluitwerk

W42008

GESCHAAFD



Afdeklát- en kap
Douglas

1 2,8x8,5x180 cm | t.b.v. douglas scherm | sponning 6x1,2 cm
Onbehandeld **1011341**

2 4,2x8,5x180 cm | t.b.v. douglas scherm | sponning 6x1 cm
Onbehandeld **W06830**

Afdekkap
Aluminium

4,5x6,1x179,5 cm | sponning 5,1 cm | zwart RAL 9005

1060251

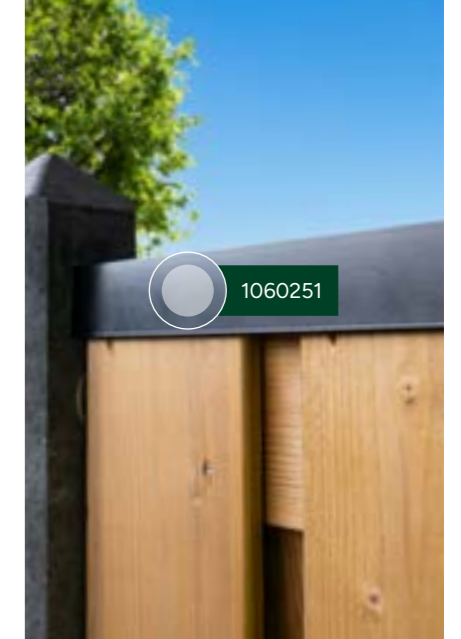

GESCHAAFD 



Plankendeur
Verticaal

100x195 cm | planken 1,6x14 cm | op verstelbaar stalen frame | excl. hang- en sluitwerk

NIEUW **1060617**

GESCHAAFD 

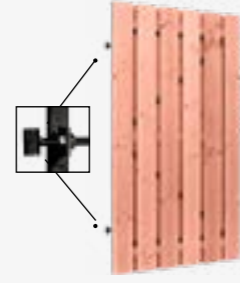

Plankendeur
Verticaal, op zwart frame

100x195 cm | planken 1,6x14 cm | op verstelbaar zwart stalen frame | excl. hang- en sluitwerk

195 cm **NIEUW** **1063291**

GESCHAAFD 



Plankendeur
Verticaal, op zwart frame

Geschaafde planken 1,7x14 cm | op verstelbaar stalen frame | groen geïmpregneerd | excl. hang- en sluitwerk

190 cm **OP=OP** **W42066**

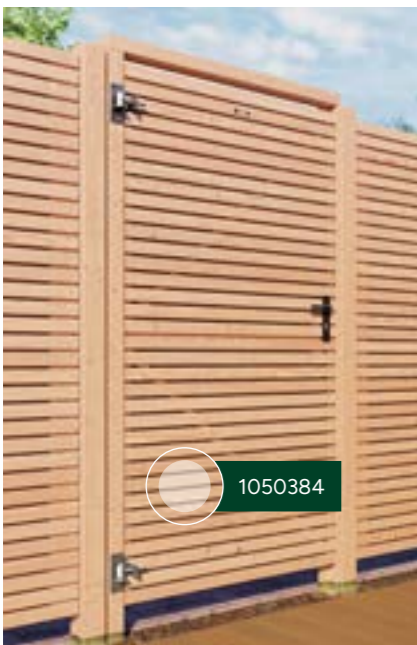

GESCHAAFD 



Tuindeur Elan
Horizontaal

100x180 cm | verfijnde vormgeving met aan 2 zijden latten met ca. 1 cm tussenruimte | op verstelbaar stalen frame | excl. hang- en sluitwerk | linksdraaiend

1050384

GESCHAAFD 



Tuindeurkozijn
Universeel

max. 160 cm

max. 210 cm

Max. 160x210 cm | set bestaat uit 3 geschaafde regels, waarvan 1 verticale regel met aanslaglat | incl. bevestigingsmaterialen en handleiding

W07536



**SCHUTTING
ACCESSOIRES**

Bekijk alle accessoires, zoals deurbeslag, vanaf blz. 202. >



Zwarte schermen en deuren

1064425

FIJNBEZAAGD



Plankenscherf
Douglas, 15-planks

180x180 cm | fijnbezaagde planken 1,9x19,5 cm | 13 planken op 2 tussenplanken | zwart gedompeld | verticaal toepasbaar

W08089

GESCHAAFD

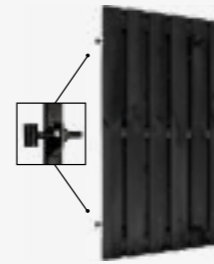

Plankendeur
Naaldhout

100x180 cm | geschaafde planken 1,5x14 cm | op verstelbaar zwart stalen frame | geïmpregneerd en zwart gedompeld | excl. hang- en sluitwerk

W08086

GESCHAAFD

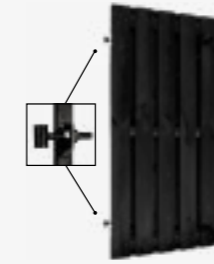

Plankendeur
Naaldhout

100x195 cm | geschaafde planken 1,5x14 cm | op verstelbaar zwart stalen frame | geïmpregneerd en zwart gespoten | excl. hang- en sluitwerk

NIEUW

1060621

FIJNBEZAAGD

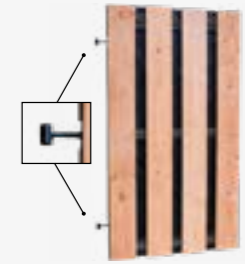

Plankendeur Combi
Douglas

100x180 cm | fijnbezaagde planken 1,9x19,5 cm | op verstelbaar zwart frame | planken binnenzijde zwart gecoat | excl. hang- en sluitwerk

W42008

FIJNBEZAAGD



Plankenscherf Combi
Douglas, 15-planks

180x180 cm | fijnbezaagde planken 1,9x19,5 cm | planken binnenzijde zwart gecoat | zowel horizontaal als verticaal toepasbaar

W42007

GESCHAAFD



Plankenscherf
Naaldhout, 18-planks

180x180 cm | geschaafde planken 1,5x14 cm | 15 planken op 3 tussenplanken | geïmpregneerd en zwart gedompeld | verticaal toepasbaar

1007181

GESCHAAFD



Plankenscherf
Naaldhout, 19-planks

180x180 cm | geschaafde planken 1,5x14 cm | 17 planken op 2 tussenplanken | geïmpregneerd en zwart gedompeld | verticaal toepasbaar

W08088

GESCHAAFD



Lattendeur
Grenen, verticaal

99x178 cm | geschaafd | geïmpregneerd en zwart gespoten | op verstelbaar zwart stalen frame | excl. klinkstel

NIEUW

1064426

GESCHAAFD

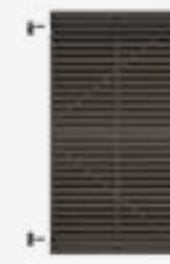

Lattendeur
Grenen, horizontaal

99x178 cm | geschaafd | geïmpregneerd en zwart gespoten | op verstelbaar zwart stalen frame | excl. klinkstel

NIEUW

1064425



SCHUTTING ACCESSOIRES

Bekijk alle accessoires, zoals deurbeslag, vanaf blz. 202.



GESCHAAFD



Plankenscherf
Naaldhout, 21-planks

180x180 cm | geschaafde planken 1,5x14 cm | 19 planken op 2 tussenplanken | verticaal toepasbaar

Geïmpregneerd en zwart gespoten 180x90 cm

W08018
1064708

Geïmpregneerd en zwart gedompeld

1033626

GESCHAAFD



Afbouwscherf
Naaldhout, 21-planks

180x180 cm | geschaafde planken 1,5x14 cm | 19 planken op 2 tussenplanken | geïmpregneerd en zwart gespoten | verticaal toepasbaar

NIEUW

1064312

GESCHAAFD



Lattenscherf
Grenen

180x180 cm | geschaafd | 61 latten, 2 U-profielen en 4 latten die aan elkaar zijn bevestigd | aan één zijde geschroefd, waardoor het scherm een voor- en achterzijde heeft | geïmpregneerd en zwart gespoten | zowel horizontaal als verticaal toepasbaar

NIEUW

1064424

GESCHAAFD

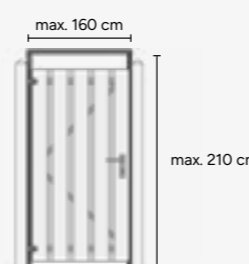

Tuindeurkozijn
Naaldhout, universeel

Max. 160x210 cm | 3 regels, waarvan 1 verticale regel met aanslaglat | geschaafd | geïmpregneerd en zwart gedompeld | incl. bevestigingsmaterialen en handleiding

W08035

GESCHAAFD



Afdekkap
Grenen

3,5x8,5x180 cm | geschaafd grenen | voorzien van sponning 6,2 cm | geïmpregneerd en zwart gedompeld

W08090





Afdekkap
Aluminium

4,5x6,1x179,5 cm | sponning 5,1 cm | zwart RAL 9005

1060251



Hardhouten schermen en deuren

Plankenschermbord
17-planks

180x90 cm | geschaafde planken 1,4x14,5 cm | 15 planken, 2 tussenplanken | verticaal toepasbaar

W14368



SCHUTTING ACCESSOIRES

Bekijk alle accessoires, zoals deurbeslag, vanaf blz. 202. >



HARDHOUTEN SCHERMEN EN DEUREN



Plankenschermbord
18-planks

180x180 cm | geschaafde planken 1,4x14,5 cm | 15 planken, 3 tussenplanken | zowel horizontaal als verticaal toepasbaar

1064004

Plankenschermbord toog
18-planks

180x170/180 cm | geschaafde planken 1,4x14,5 cm | 15 planken, 3 tussenplanken | verticaal toepasbaar

W14365



Plankenschermbord met V-trellis
18-planks

180x180 cm | geschaafde planken 1,4x14,5 cm | 15 planken, 3 tussenplanken | verticaal toepasbaar

W14369

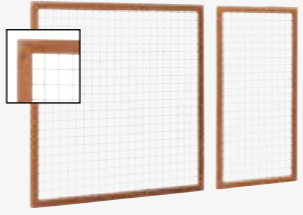

Betonijzertrellis

Hardhouten raamwerk 4,5x7 cm met verzinkt betonijzertrellis | maaswijdte betonijzer 7,5x7,5 cm, doorsnede 5 mm

180x180 cm **W14301**
90x180 cm **W14304**



Plankendeur
Verticaal

100x180 cm | 13 geschaafde planken 1,4x14,5 cm | op verstelbaar zwart stalen frame | excl. hang- en sluitwerk

1041163



Tuindeurkozijn
Universeel

Max. 160x210 cm | set bestaat uit 3 geschaafde regels, waarvan 1 verticale regel met aanslaglat | incl. bevestigingsmaterialen en handleiding | zwaardere uitvoering



1063694



Plankenschermbord
20-planks

180x180 cm | geschaafde planken 1,4x14,5 cm | 17 planken, 3 tussenplanken | verticaal toepasbaar



W14361

Designschermbord
28-planks

180x180 cm | geschaafde planken 1,5x14 cm | 25 planken, 3 tussenplanken | verticaal toepasbaar | 2 zijden zichtzijde

NIEUW **1064007**

Lattenschermbord
Enkelzijdig

180x180 cm | 24 geschaafde planken 1,5x7 cm + 4 verticale planken achterzijde | horizontaal toepasbaar | Enkelzijdig scherm

1042620



Afdekkap
Aluminium

4,5x6,1x179,5 cm | sponning 5,1 cm | zwart RAL 9005

1060251

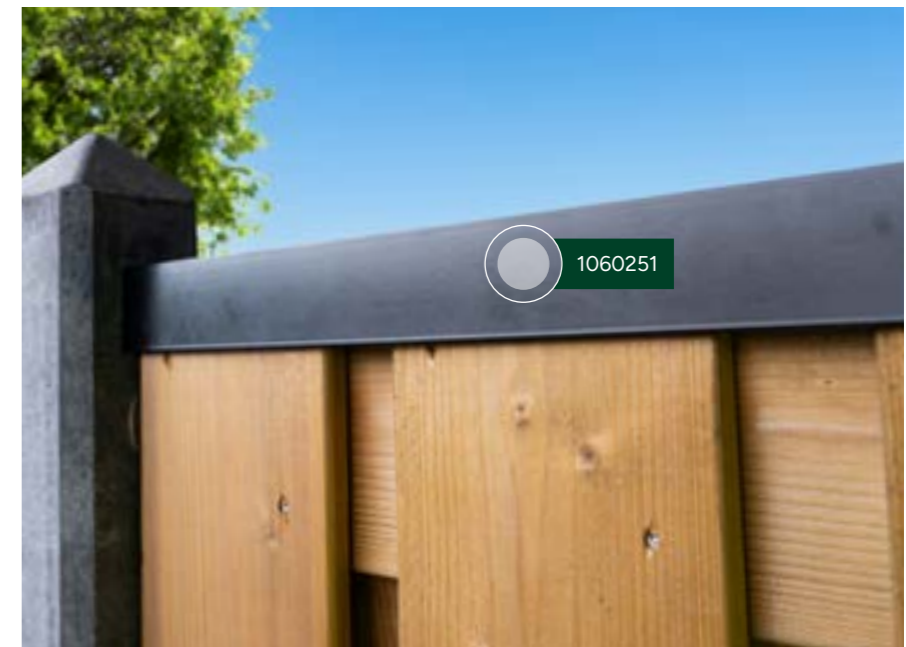

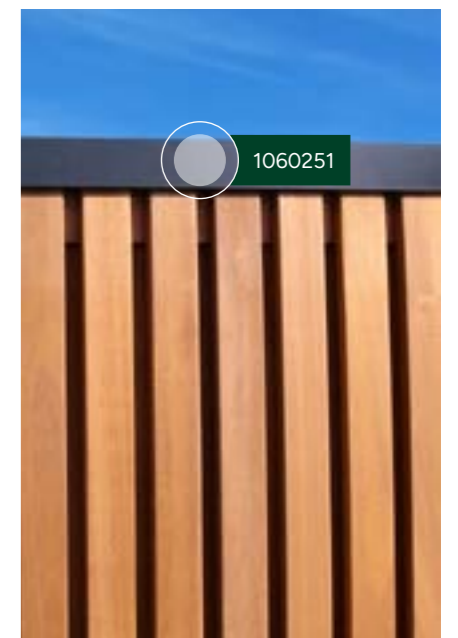
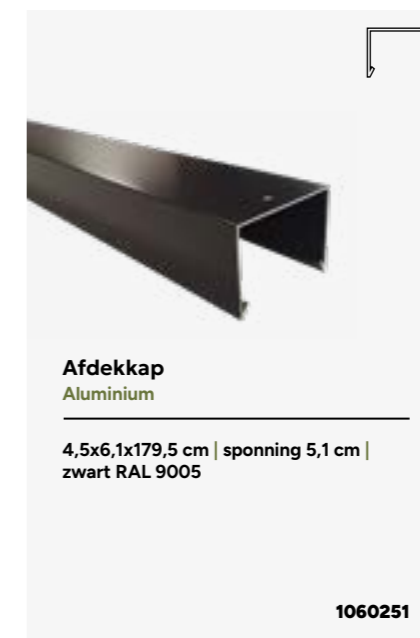
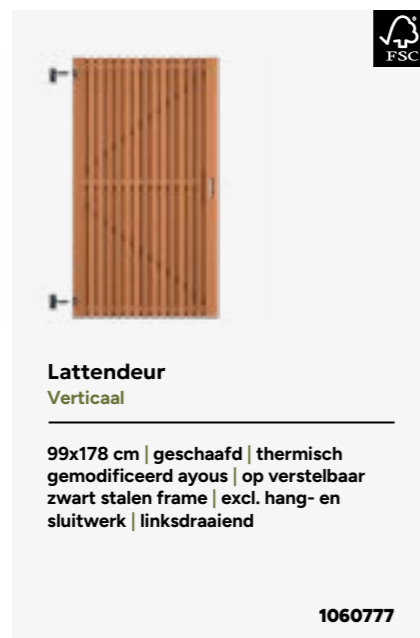
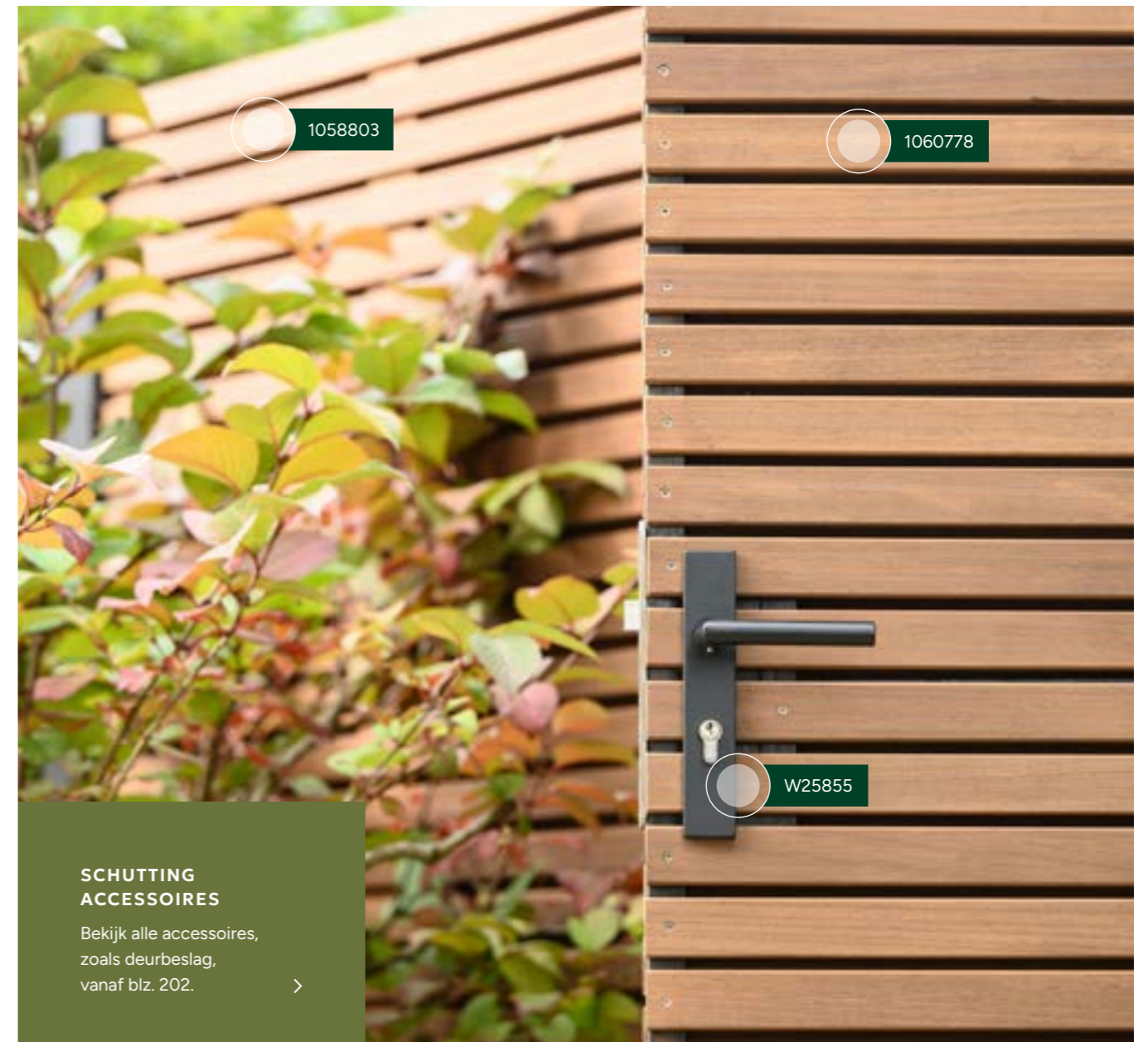

NewTechWood schermen en deuren

ACCESSOIRES

Kijk voor bijpassende
accessoires op de
volgende pagina >

De NewTechWood composiet schermen hebben een afmeting van 180x180 cm en zijn voorzien van een co-extrusie toplaag, waardoor ze kleurecht en vlekbestendig zijn. Een Scherm bestaat uit 12 schermplanken en een aluminium start- en topprofielset. Exclusief palen. De tuinschermen worden geleverd in losse onderdelen, voor optimale flexibiliteit.

De deuren zijn 100x195 cm en zijn voorzien van een aluminium frame, composiet schermplanken, scharnieren en zwart deurbeslag. Te combineren met aluminium poortpalen. Inclusief aanslaglat. De composiet deuren zijn linksdraaiend.

Met de schermplanken 2,1x16x179cm, werkend 15 cm als basis kunt u allerlei combinaties maken. De composiet schermplanken zijn namelijk goed met elkaar te combineren.

-  Duurzaam
-  Kleurvast
-  Onderhoudsvriendelijk
-  Weerbestendig



NewTechWood composiet triple profiel schermen en deuren

Red cedar

Voorzien van Ultrashield co-extrusie laag

Scherm	NIEUW	1064249
Deur horizontaal	NIEUW	1064266
Schermplank	NIEUW	1060242



NewTechWood composiet schermen en deuren

Red cedar

Voorzien van Ultrashield co-extrusie laag

Scherm	NIEUW	1064284
Deur horizontaal	NIEUW	1064635
Schermplank	NIEUW	1060237



NewTechWood composiet triple profiel schermen en deuren

Teak

Voorzien van Ultrashield co-extrusie laag

Scherm	NIEUW	1064247
Deur horizontaal	NIEUW	1064264
Schermplank	NIEUW	1060245



NewTechWood composiet schermen en deuren

Teak

Voorzien van Ultrashield co-extrusie laag

Scherm	NIEUW	1064250
Deur horizontaal	NIEUW	1064262
Schermplank	NIEUW	1060240



NewTechWood composiet triple profiel schermen en deuren

Silver gray

Voorzien van Ultrashield co-extrusie laag

Scherm	NIEUW	1064248
Deur horizontaal	NIEUW	1064265
Schermplank	NIEUW	1060243



NewTechWood composiet schermen en deuren

Silver gray

Voorzien van Ultrashield co-extrusie laag

Scherm	NIEUW	1064251
Deur horizontaal	NIEUW	1064263
Schermplank	NIEUW	1060238

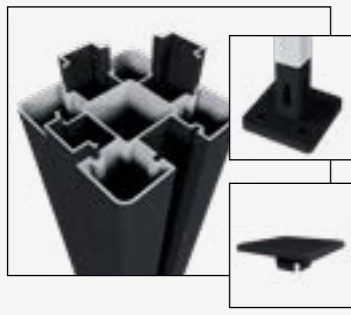

NewTechWood aluminium paal
Zwart

Lengte 190 cm | voorzien van sleuven |
incl. paalkap en paalhouder

NIEUW 1064257



NewTechWood aluminium paal
Zwart

Lengte 270 cm | voorzien van sleuven |
incl. paalkap

NIEUW 1064258



NewTechWood aluminium poortpaalset 2 stuks
Zwart

Wanddikte 4 mm | lengte 270 cm |
incl. paalkap, aanslaglat en slotgat

NIEUW 1064259



NewTechWood aluminium frameset
T.b.v. triple profielen, zwart

Aluminium start- en toprofielset | incl.
bevestigingsmateriaal | zwart

NIEUW 1064416



NewTechWood aluminium frameset
T.b.v. reguliere profielen, zwart

Aluminium start- en toprofielset |
incl. bevestigingsmateriaal | zwart

NIEUW 1064415

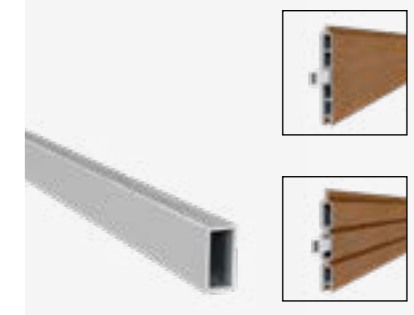

Stabiliseringsset
Staal

1x2x176 cm | ter voorkoming van
bolstaan van profielen | 1 set bevat
4 stuks

NIEUW 1064282



Voor juiste montage kijk op
www.newtechwood.nl naar
de montagehandleidingen.



NewTechWood aluminium paalkap
Zwart

Bij lagere schermen en hekken de paal
doorzagen en losse paalkap bevestigen

NIEUW 1064281



NewTechWood deurbeslag
Zwart

Incl. hengen, duimen en klink |
Wordt standaard met de poort mee
geleverd

NIEUW 1064279



Natuurlijke schuttingen

W17080



Boomschorsmat

175x300 cm
200x300 cm

W17001
W17002



Heidemat

175x500 cm, ca. 1,5 cm dik
200x500 cm, ca. 1,5 cm dik
175x300 cm, ca. 3 cm dik
200x300 cm, ca. 3 cm dik

W17012
W17013
W17019
W17020



Wilgentenenscherm
Grof

Bovenkant en onderkant voorzien van latten

90x180 cm
180x180 cm

W17042
W17043



Wilgentenenscherm
Fijn

Met ijzeren frame

90x180 cm
180x180 cm

W17053
W17048



Wilgentenenmat

1 stengel dik | met staaldraad gevlochten

100x200 cm
175x200 cm
200x200 cm

W17037
W17038
W17039



Schapenhek

Hazelaar

90x500 cm
100x500 cm
120x500 cm

1046047
1046048
1046049



Rietmat

Gebonden met perlondraad | meerdere stengels per steek

100x200 cm
150x200 cm
175x200 cm
200x200 cm

W17024
W17025
W17026
W17027

Rietplaat

Met staaldraad gevlochten
200x200 cm

W17034



Bamboescherm

Op rol

180x180 cm | stokken ca. ø 2 cm

Gelakt
Zwart

W17080
920517



Bamboescherm

In douglas frame

186x186 cm | met extra dikke zwarte bamboestokken | frame van douglashout ± 6,5x6,5 cm | alleen verticaal toepasbaar

W17078



Schapenhek looppoortje

100x100 cm | hazelaar | incl. beslag en 2 steunpalen

1046046



Kastanje palen

Rond

Tamme kastanjehout | geschild

ø 6/8x160 cm
ø 6/8x180 cm
ø 6/8x250 cm
ø 8/10x160 cm
ø 8/10x250 cm
ø 10/12x180 cm
ø 10/12x250 cm

NIEUW **1050636**
W20006
W20007
NIEUW **1042688**
NIEUW **1050638**
W20015
NIEUW **1050635**



Montagebeslag

Set à 4 stuks | t.b.v. gaaspanelen en wilgentenenmatten

W19010

TRELLISSEN & SHUTTERS



woodv.nl/ts1

Op zoek naar net dat beetje extra privacy, een speels element of een mooie én praktische oplossing voor uw klimplanten? Ontdek dan onze trellissen en shutters.





Houten trellisschermen

Trellisscherm
Grenen

Geschaafde latten 1,2x4,2 cm | groen geïmpregneerd

60x180 cm **1063068**
40x180 cm **1063067**

Trellisscherm
Grenen, zwart gedompeld

60x180 cm | geschaafde latten 1,2x4,2 cm | geïmpregneerd en daarna zwart gedompeld

1063069

Trellisscherm
Vuren

Geschaafde latten ca. 1,5x3,2 cm | mazen ca. 11,5x11,5 cm | groen geïmpregneerd

90x180 cm **1063095**
60x180 cm **1063094**

Trellisscherm
Hardhout

Geschaafde latten 1,4x2,8 cm

56x180 cm **W569720**
40x180 cm **1063693**

V-trellis
Vuren

27-75x189 cm | geschaafde latten 1,5x3,0 cm | groen geïmpregneerd

1063071

V-trellis
Hardhout

30-65x150 cm | geschaafde latten 1,4x2,8 cm

W569704

Inzettrellis
Naaldhout

129x92x4,8 cm | groen geïmpregneerd

OP=OP **W08032**

Trellisscherm Jasmijn 180
Vuren

180x180 cm | geschaafde latten 0,8x1,8 cm | raamwerk 3,5x3 cm | mazen ca. 2,2x2,2 cm | groen geïmpregneerd

1063096

Trellisscherm Jasmijn 90
Vuren

90x180 cm | geschaafde latten 0,8x1,8 cm | raamwerk 3,5x3 cm | mazen ca. 2,2x2,2 cm | groen geïmpregneerd

W304956

Trellisscherm Jasmijn 60
Vuren

60x180 cm | geschaafde latten 0,8x1,8 cm | raamwerk 3,5x3 cm | mazen ca. 2,2x2,2 cm | groen geïmpregneerd

1063097



Betonijzertrellissen en gaaspanelen

W32050

Gaaspanelen
Verzinkt draad

Maaswijdte 10x10 cm | stekloos | verzinkt draad, doorsnede 3,8 mm

180x180 cm **W08309**
90x180 cm **W08310**
180x180 cm, zwart geplastificeerd **1050618**

Gaaspanelen
Verzinkt draad

Maaswijdte 15x15 cm | verzinkt draad, doorsnede 3,8 mm

180x180 cm **NIEUW 1064232**
75x180 cm **NIEUW 1064231**

Montagebeslag
T.b.v. gaaspanelen

Set à 4 stuks

W19010

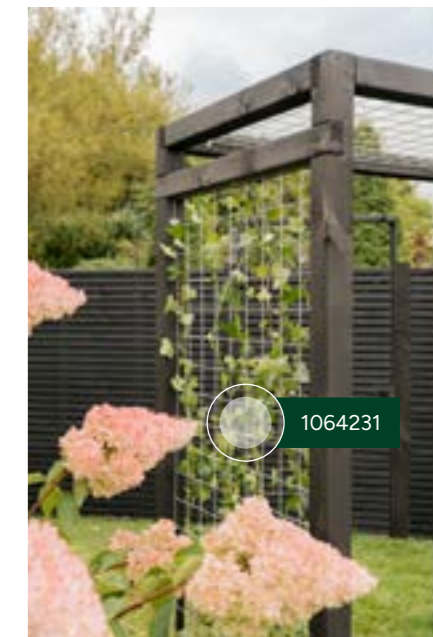

1064231

Betonijzertrellis
Grenen

Grenen raamwerk 4,4x6,8 cm met verzinkt betonijzertrellis | maaswijdte betonijzer 7,5x7,5 cm, doorsnede 5 mm | groen geïmpregneerd

180x180 cm **W08317**
90x180 cm **W08318**
60x180 cm **W08319**

Eco gaastrellis
Grenen

Grenen raamwerk 4,5x4,5 cm met verzinkt gaaspaneel | maaswijdte gaaspaneel 7,5x7,5 cm, doorsnede 3,8 mm | groen geïmpregneerd

180x180 cm **W08325**
90x180 cm **W08326**

Betonijzertrellis
Douglas

Douglas raamwerk 4,5x7 cm met verzinkt betonijzertrellis | maaswijdte betonijzer 7,5x7,5 cm, doorsnede 5 mm

180x180 cm **W32050**
90x180 cm **W32055**

Betonijzertrellis
Hardhout

Hardhouten raamwerk 4,5x7 cm met verzinkt betonijzertrellis | maaswijdte betonijzer 7,5x7,5 cm, doorsnede 5 mm

180x180 cm **W14301**
90x180 cm **W14304**



De gaaspanelen zijn goed te combineren met hardhouten vierkante palen met V-groef voor een sfeer vol hekwerk.

1064231



Jaloeziescherm Premium
Vuren

180x90 cm | 14 vaste vurenhouten lamellen (2,1x6 cm) onder een hoek van 45 graden op 3 ingekeepte onderregels (2,4x4,8 cm) | groen geïmpregneerd | ook toe te passen als pergoladak

A306568

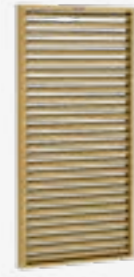

Shutterscherm Excellent
Vuren

90x180 cm | lamellen 1,9x9,5 cm | raamwerk 4,5x9 cm | met beweegbare lamellen | groen geïmpregneerd

A299405



Shutterscherm Excellent
Vuren

90x224 cm | lamellen 1,9x9,5 cm | raamwerk 4,5x9 cm | met beweegbare lamellen | zwart gespotten

RAL 9004 **NIEUW** **1054997**



Shutterscherm Excellent
Douglas

89x224 cm | lamellen 1,9x9,5 cm | raamwerk 4,5x9 cm | met beweegbare lamellen

Onbehandeld **NIEUW** **W40798**
Kleurloos geïmpr. **NIEUW** **W49798***



Shutterscherm met paneel
Douglas

89x224 cm | lamellen 1,8x9,5 cm | douglas | incl. 2 bevestigingslatten | als decoratief onderdeel aan een gesloten wand toe te voegen

Onbehandeld **1041224**
Groen geïmpregneerd **1041226***
Kleurloos geïmpregneerd **1041225***



Shutterscherm met paneel
Douglas

120x224 cm | lamellen 1,8x9,5 cm | raamwerk 4,5x9 cm | met beweegbare lamellen | onbehandeld

NIEUW **1050445**



Shutters

*Wordt op aanvraag geïmpregneerd. Deze artikelen hebben een langere levertijd en kunnen niet geannuleerd worden.



Shutterscherm

120x224 cm | lamellen 1,8x9,5 cm | raamwerk 4,5x9 cm | met beweegbare lamellen

Douglas, onbehandeld **NIEUW** **1050651**
Vuren, zwart gespotten **NIEUW** **1050652**
RAL 9004

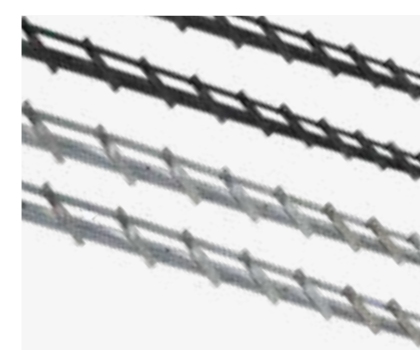

Doe-het-zelf shutter framework

Shutter framework met draaibare lamellen | excl. planken en schroeven | 2 stuks RVS rails van 165 cm lang | t.b.v. 14 planken | advies: max. 180 cm lengte gebruiken i.v.m. doorhangen

RVS **W56000**
Zwart gepoedercoat **1048721**



TIP!

Planken met een dikte tussen 1,5 - 2 cm en met een breedte van ca. 15 cm zorgen ervoor dat het systeem het beste functioneert.

Mogelijk te gebruiken planken zijn grenen (W06001), grenen zwart gedompeld (W07445), vuren (W06425) en douglas (1017052).

Voor het kader kan het beste een houten regel van minimaal 4,5x7 cm gebruikt worden.

HOUT-BETON SCHUTTINGSYSTEMEN



woodv.nl/hb1

Onze hout-beton
schuttingen hebben
we onderverdeeld in
zes verschillende
systemen, met allemaal
hun eigen kenmerken.



Verschillende systemen

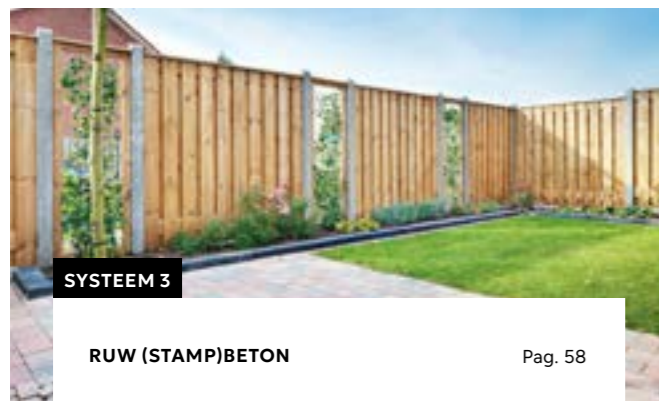
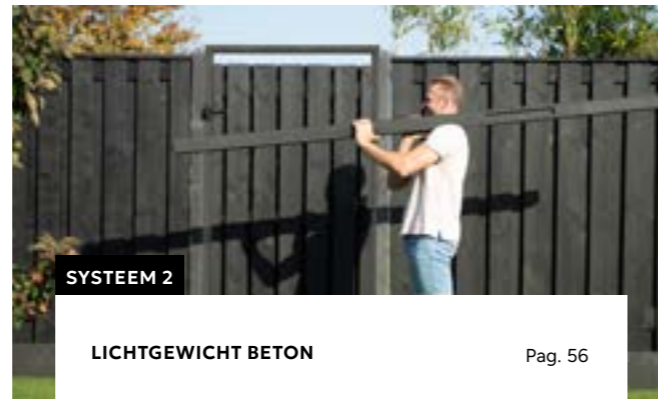
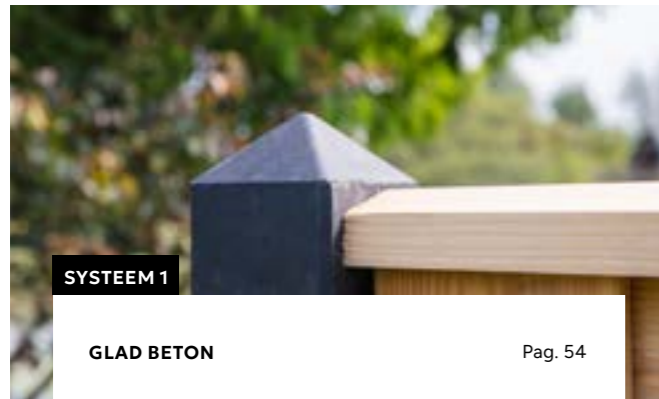

Kies uw gewenste palen, platen, schermen én accessoires en stel uw eigen hout-beton schutting samen.

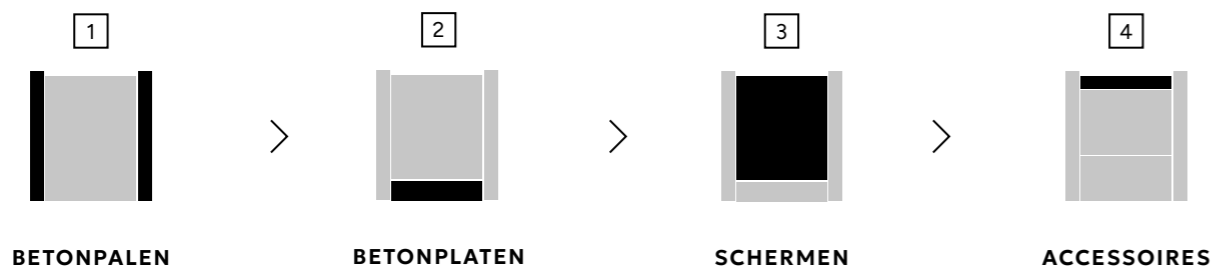

MONTAGE VOORBEELD

Wat heeft u nodig om onderstaande voorbeeld schutting van ca. 8 meter op te bouwen?

- 4 plankenschermen (in dit geval 2 rechtschermen, 1 afbuwingscherm en 1 scherm van ca. 90 cm hoog)
- 3 betonpalen met een lengte van 280 cm en 2 betonpalen met een lengte van 190 cm
- 5 unibeslag-setjes
- 4 betonplaten met een breedte van 184 cm

Ter afwerking

- 4 rechte afdeklatten

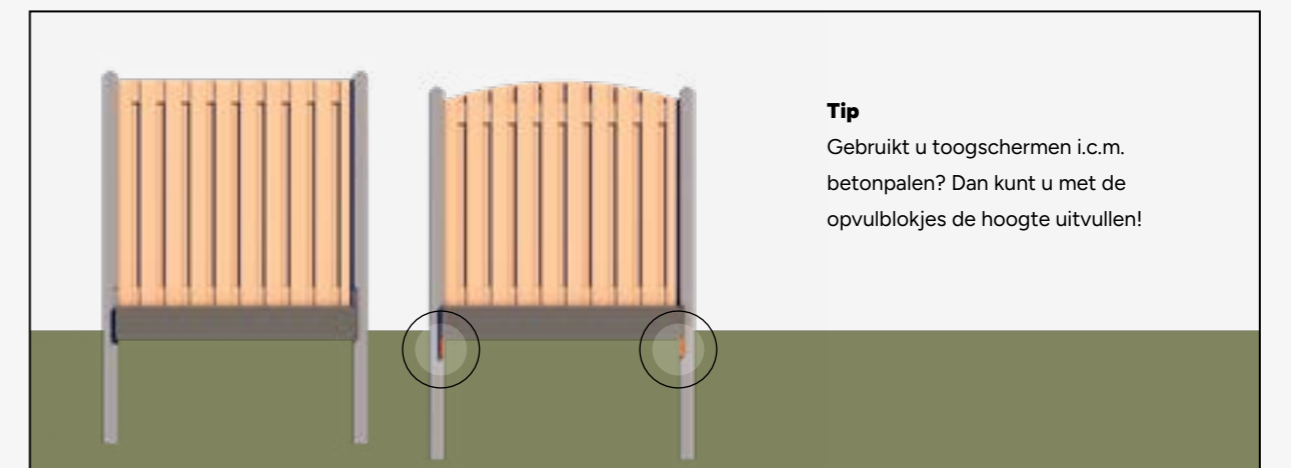



Glad beton

Onze gladde betonpalen zijn verkrijgbaar in verschillende lengtes en hebben een mooie, strakke uitstraling.

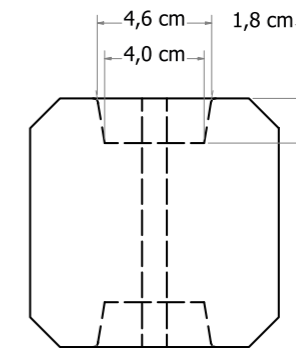

Sponning t.b.v. betonplaat ca. 4,6 cm loopt taps toe naar ca. 4,0 cm.

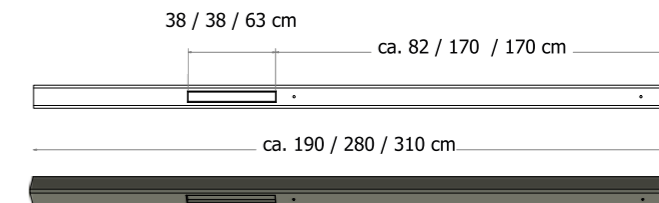

Kijk voor accessoires en bijpassende schermen op blz 58. >

GLADDE BETONPALEN MET DIAMANTKOP, ONGECOAT EN GECOAT

Betonpalen	Ongecoat antraciet	Ongecoat grijs	Gecoat antraciet
10x10x190 cm, tussenpaal t.b.v. scherm 90 cm hoog	W13231	W13411	1022799
10x10x280 cm, tussenpaal	W13232	W13412	W13232-C
10x10x310 cm, tussenpaal t.b.v. 2 betonplaten	W13234	W13414	1022801
10x10x280 cm, hoekpaal	W13233	W13413	1022804
10x10x310 cm, hoekpaal t.b.v. 2 betonplaten	W13244	W13416	1022806
10x10x280 cm, T-paal	W13247	W32315	1022807
10x10x190 cm, eindpaal t.b.v. scherm 90 cm hoog NIEUW	1045745	1045746	1047461
10x10x280 cm, eindpaal	W13236	W32320	W13236-C

Betonpalen van 280 en 310 cm zijn voor zowel rechte als toogschermen te gebruiken.

GLADDE BETONPLATEN, ONGECOAT EN GECOAT

Betonplaten	Ongecoat antraciet	Ongecoat grijs	Gecoat antraciet
3,5x24x184 cm	W13215	W13415	W32120
3,5x24x224 cm	W13218	W13417	W32125



Lichtgewicht beton

Lichtgewicht betonpalen zijn 30% lichter dan de traditionele betonpaal, waardoor ze sneller en gemakkelijker te monteren zijn. Toch zijn ze zeer sterk.

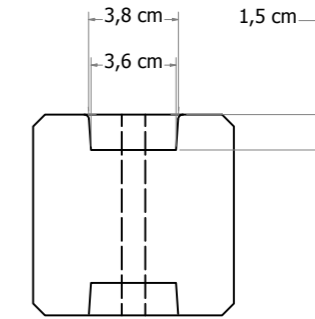

Sponning t.b.v. betonplaat ca. 3,8 cm loopt taps toe naar ca. 3,6 cm.

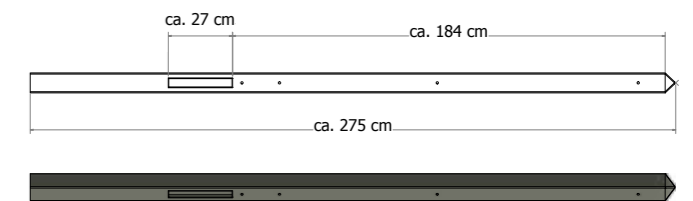

Kijk voor accessoires en bijpassende schermen op blz 60. >

LIJCHGEWICHT BETONPALEN MET DIAMANTKOP, ONGECOAT

Betonpalen	Ongecoat antraciet	Ongecoat grijs
8,5x8,5x275 cm, tussenpaal	1022600	1022601
8,5x8,5x275 cm, eindpaal	1022602	1022603

Te verwerken in combinatie met rechte schermen (180x180 cm).

GLADDE BETONPLATEN, ONGECOAT

Ongecoate betonplaten	Ongecoat antraciet	Ongecoat grijs
3,5x24x184 cm	W13215	W13415
3,5x24x224 cm	W13218	W13417



Ruw (stamp)beton

Kenmerkend aan dit systeem zijn de betonpalen die wat ruwer ogen. Dit geeft uw schutting een natuurlijk effect. Erg mooi te combineren met betonijzertrellissen!

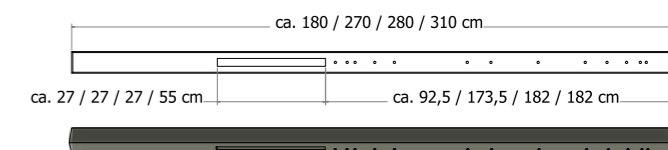
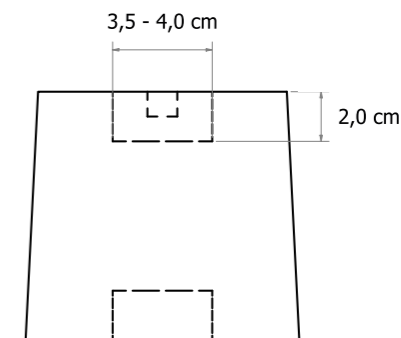

Kijk voor accessoires en bijpassende schermen op blz 60. >

STAMPBETONPALEN, ONGECOAT

Betonpalen	Ongecoat antraciet	Ongecoat grijs
10x10x180 cm, tussenpaal, t.b.v. toog- en rechtschermen 90 cm hoog (A306193 vuren, W08101 grenen en W14368 hardhout)	W13039	W13012
10x10x280 cm, tussenpaal, t.b.v. rechtschermen 180 cm hoog	W13035	W13015
10x10x310 cm, tussenpaal, t.b.v. rechtschermen 180 cm hoog t.b.v. 2 betonplaten	W13040	W13013
10x10x280 cm, hoekpaal, t.b.v. rechtschermen 180 cm hoog	W13041	W13023

STAMPBETONPLATEN, ONGECOAT

Betonplaten	Ongecoat antraciet	Ongecoat grijs
3,5x25x184 cm	W13037	W13017
3,5x25x225 cm	W13038	W13018



U-profiel

T.b.v. betonplaatbevestiging rechtstreeks aan een muur of voor het creëren van een T-opstelling

W19025



Unibeslagset

T.b.v. lichtgewicht betonpaal 8,5x8,5 cm met doorgeboorde gaten

Geel verzinkt
RVS
Zwart gepoedercoat

W19101
W19102
W19103



Unibeslagset

T.b.v. betonpaal 10x10 cm met doorgeboorde gaten

Geel verzinkt
RVS
Zwart gepoedercoat

W19024
W19050
W19035



Opvulblokjes betonpaal

1,5x10,7x4,2 cm | t.b.v. toogschermen i.c.m. betonpalen | indien u een schutting plaatst met toogschermen kunt u met de opvulblokjes de hoogte invullen, per scherm heeft u er 2 nodig

Antraciet
Grijs

W13210
W13410



Snelbeton

Snel hardende beton 25 kg | geschikt voor zeer vlotte bevestiging | na 15 minuten hard en belastbaar na 3 uur | in handige plastic verpakking, dus regenbestendig

W13500



Betonmortel

Voordelig beton 25 kg met een langere uithardingstijd voor als het het wat minder snel hoeft dan snelbeton | in handige plastic verpakking, dus regenbestendig

OP=OP

W13505



Accessoires en schermen voor systeem 1, 2 en 3

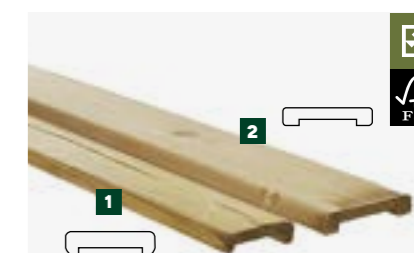

Afdekklatten vuren

Geschaafd | groen geïmpregneerd | t.b.v. recht- en toogscherm

1 1,9x7x181,5 cm, sponning 5,2 cm

W06805

2 1,9x9,6x181,5 cm, sponning 6,2 cm

W06806

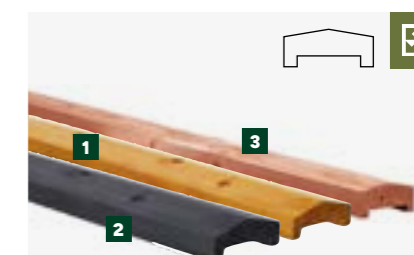

Afdekkappen

Geschaafd | sponning 6,2 cm

1 Grenen | groen geïmpregneerd
3,5x8,5x180 cm
3,5x8,5x235 cm

W06803
W06804

2 Grenen | zwart gedompeld
3,5x8,5x180 cm

W08090

3 Redvision geïmpregneerd
3,5x8,5x180 cm

1046021

GRELEN



REDVISION



DOUGLAS



NAALDHOUT



VUREN



HARDHOUT

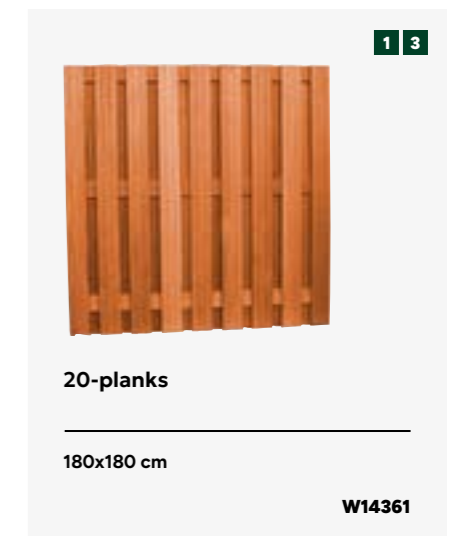

De schermen op deze bladzijdes zijn i.c.m. betonpalen alleen verticaal toepasbaar.
D.m.v. de nummers is aangegeven of het scherm geschikt is voor systeem 1, 2 en/of 3.

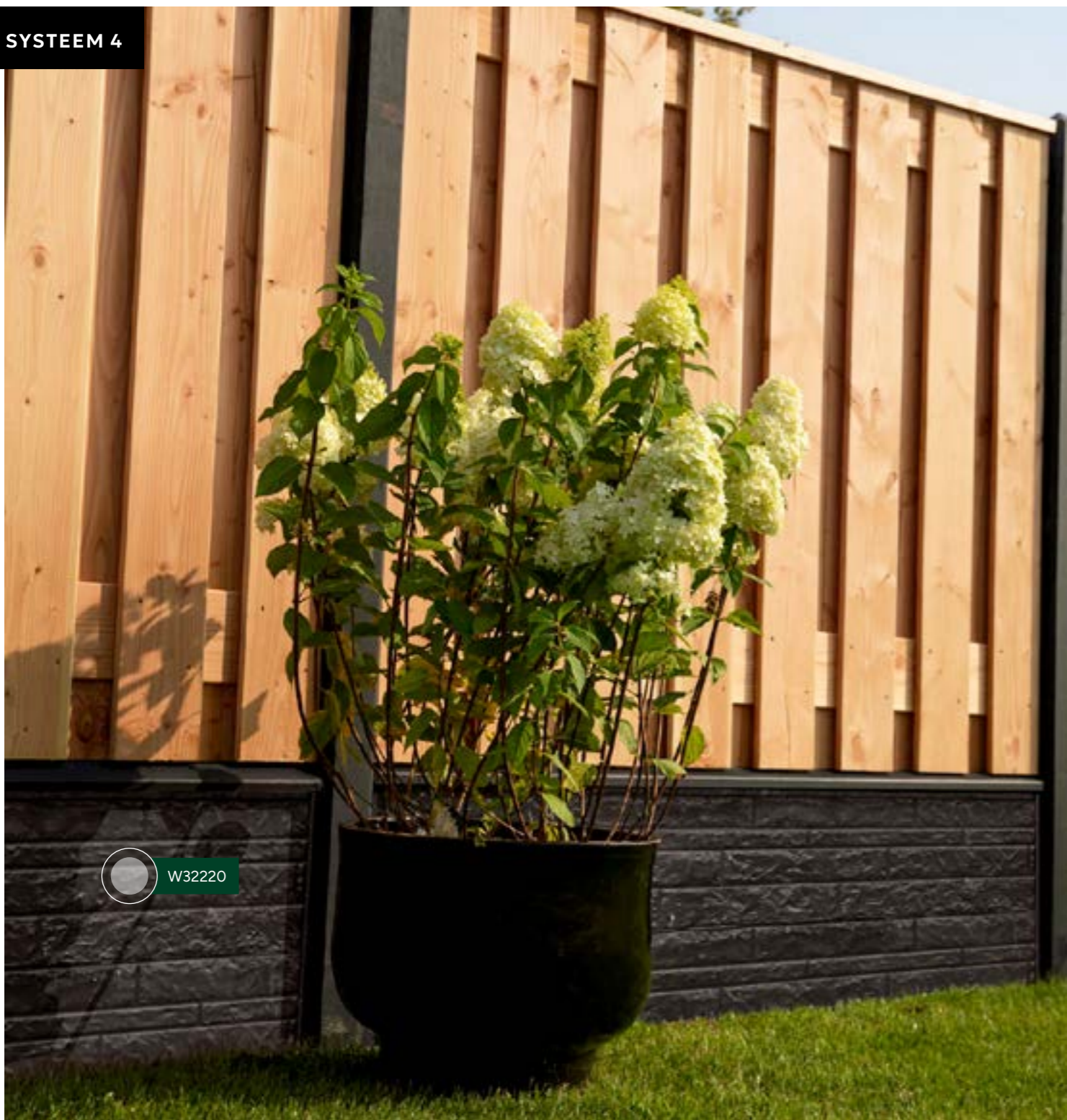

W32220

PLANKENSCHERMEN

BETONPLATEN MET MOTIEF



Douglas plankenscherms
Geschaafd, 19-planks

180x130 cm | planken 1,6x14 cm |
17 planken, 2 tussenplanken

W42084



Douglas plankenscherms
Fijnbezaagd, 19-planks

180x130 cm | planken 1,5x14 cm |
17 planken, 2 tussenplanken

W42086



Ongecoate plaat
Rotsmotief

36x3,5x184 cm | antraciet | betonplaat
rotsmotief dubbelzijdig

W13265



Ongecoate plaat
Leisteenmotief

36x3,5x184 cm | antraciet | betonplaat
leisteenmotief dubbelzijdig

W13266



Gecoate plaat
Rotsmotief

36x3,5x184 cm | antraciet | betonplaat
rotsmotief dubbelzijdig

W32220



Gecoate plaat
Leisteenmotief

36x3,5x184 cm | antraciet | betonplaat
leisteenmotief dubbelzijdig

W32225

- 
Tussenpaal
- 
Hoekpaal
- 
T-paal
- 
Eindpaal

Spinning t.b.v. betonplaat ca. 4,6 cm
loopt taps toe naar ca. 4,0 cm.

**GLADDE BETONPALEN MET
DIAMANTKOP, ANTRACIET**

Betonpalen	Ongecoat antraciet	Gecoat antraciet
10x10x275 cm, tussenpaal	W13275	W32200
10x10x275 cm, hoekpaal	W13280	W32205
10x10x275 cm, T-paal	W13285	W32210
10x10x275 cm, eindpaal	W13290	W32215

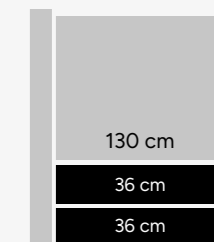
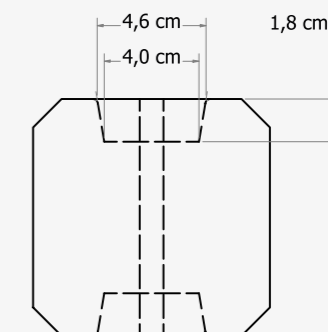

Glad beton met onderplaten met motief

Geef sfeer aan uw tuin met een hout-beton schuttingsysteem met decoratieve betonplaten. Tussen het scherm en de betonplaat ligt een mooie, betonnen afdekkap ter afwerking.

ACCESSOIRES

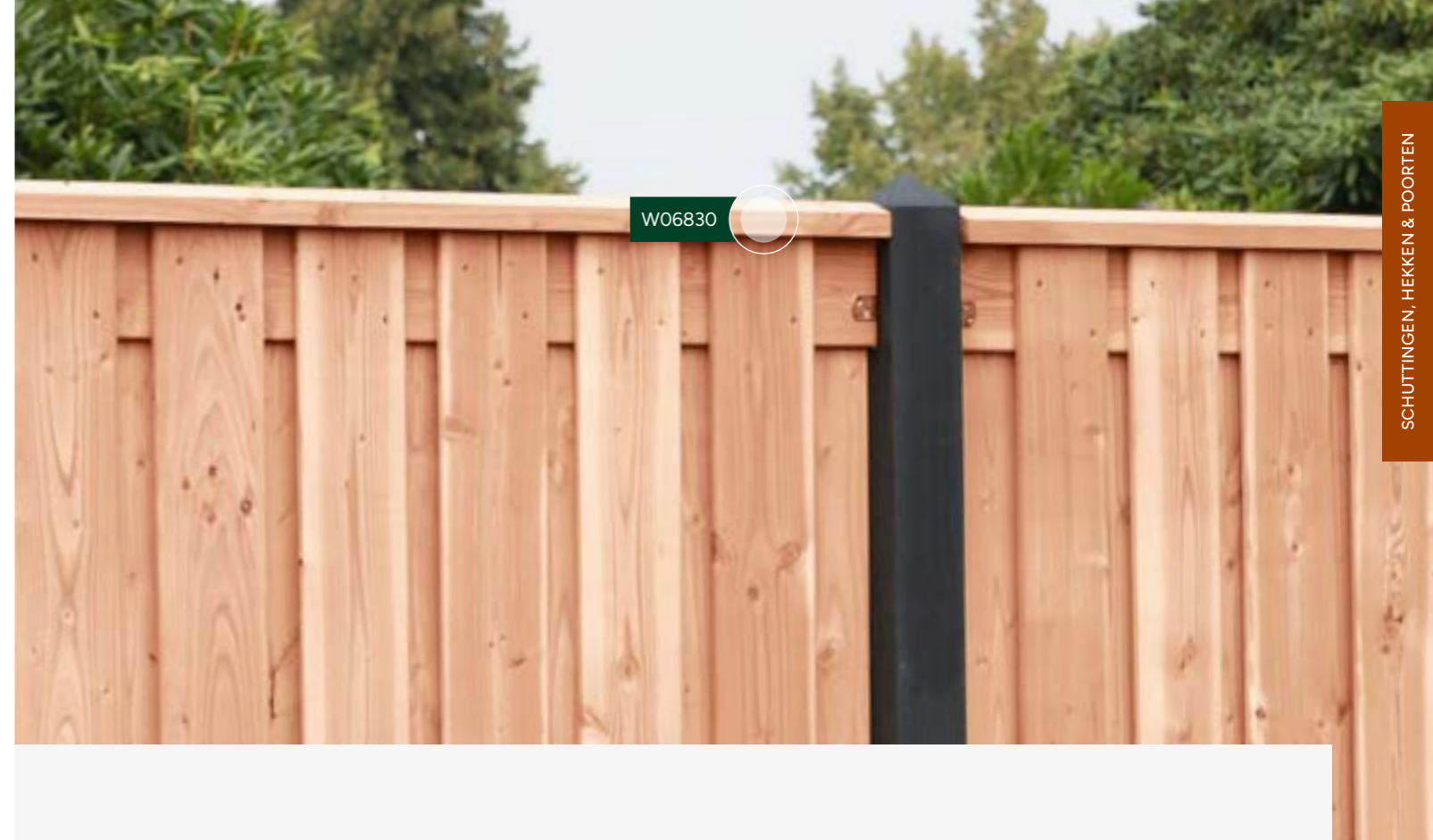
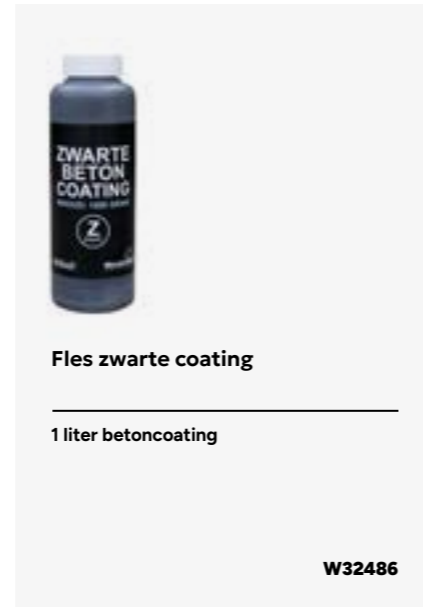

MONTAGE VOORBEELD

Voor deze voorbeeld opstelling heeft u het volgende nodig:

- 1 plankenscherm
- 2 unibeslag-setjes
- 1 betonnen afdekkap
- 2 betonpalen
- 2 betonplaten (rots)motief
- 1 houten afdekkap

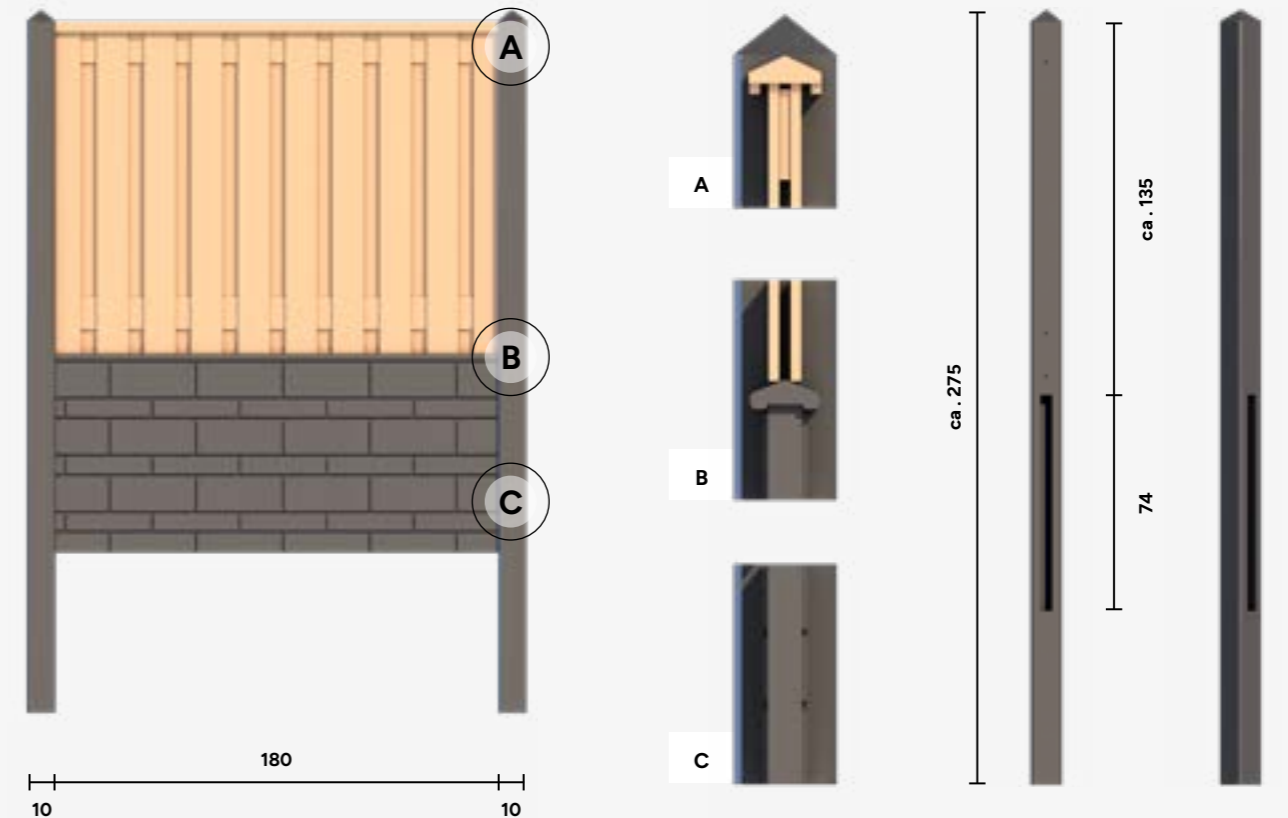



Gladder betonpalen met sponning en platte kop

Doordat zowel de betonplaten als de schermen worden 'opgesloten' in de doorlopende sponning, krijgt dit systeem een bijzonder strakke uitstraling.

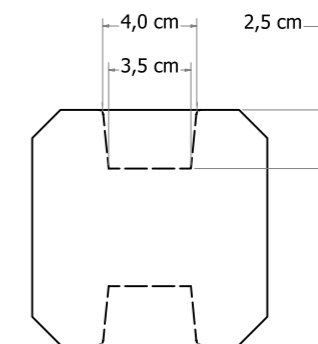

Sponning t.b.v. betonplaat ca. 4,0 cm loopt taps toe naar ca. 3,5 cm.

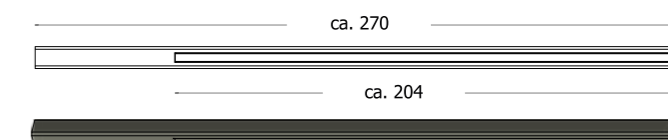

Bij dit systeem kunnen veel verschillende soorten schermen uit ons assortiment worden gebruikt, maar bijzonder geschikt zijn de schermen op de volgende bladzijde. De beto-dichtplankenschermen zijn zelfs speciaal voor dit systeem gemaakt! Ze zijn winddicht en er kan niet doorheen worden gekeken.



GLADDE BETONPALEN, ONGECOAT

Betonpalen

- 10x10x270 cm, tussenpaal
- 10x10x270 cm, eindpaal

- Ongecoat Antraciet **W32400**
- W32405**

GLADDE BETONPLATEN, ONGECOAT

Betonplaten

- 24x3,5x180 cm

- Ongecoat Antraciet **W32495**

SCHERMEN



Vuren beto-dichtplankenschermbord

180x180 cm | fijnbezaagde planken
1,7x14,5 cm | groen geïmpregneerd |
wij raden u aan deze schermen alleen in
combinatie met hout-beton systeem
5 te gebruiken

W07920



Douglas beto-dichtplankenschermbord

180x180 cm | fijnbezaagde planken
1,9x14,5 cm | wij raden u aan deze
schermen alleen in combinatie met
hout-beton systeem 5 te gebruiken

W40794

ACCESSOIRES



Bovenregels

Bovenregel geschaafd vuren | groen geïmpregneerd | 3,8x10x450 cm

W06603

Geschaafde gording douglas | 4,5x12x400 cm

1009219

Slagschroef met plug | t.b.v. montage bovenregel

W25024

SYSTEM 5



De beto-dichtplankenschermborden zijn winddicht en er kan niet doorheen worden gekeken!



W40794

SCHUTTINGEN, HEKKEN & POORTEN



W31672

Glad beton met sleuf t.b.v. stapelprofielscherm

Dankzij de sleuven in de betonpalen kunt u gemakkelijk blokhutprofielen tussen de palen plaatsen.

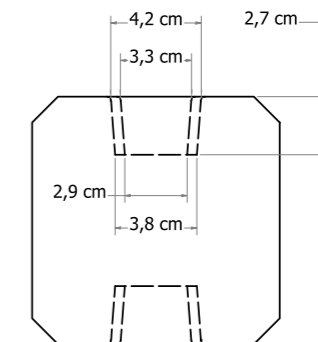

Sponning t.b.v. betonplaat ca. 4,2 cm loopt taps toe naar ca. 3,8 cm.



- 
Tussenpaal
- 
Hoekpaal
- 
Eindpaal

BETOWOOD BETONPALEN

Betonpalen grijs, zonder coating, met diamantkop

11,5x11,5x278 cm, tussenpaal	W13045
11,5x11,5x278 cm, hoekpaal	W13055
11,5x11,5x278 cm, eindpaal	W13050

Betonpalen antraciet, met coating en platte kop

11,5x11,5x277 cm, tussenpaal	W32100
11,5x11,5x277 cm, hoekpaal	W32105
11,5x11,5x277 cm, eindpaal	W32115

GLADDE BETONPLATEN

Betonplaten

24x3,5x224 cm	Ongecoat grijs	Gecoat antraciet
	W13417	W32125

SCHERMEN

De betonpalen zijn te combineren met douglas of vuren blokhutprofielen van 2,8 cm dikte. Deze kunnen los aangeschaft worden óf kies voor een Betowood bouwpakket!



VUREN, GROEN
GEÏMPREGNEERD



DOUGLAS,
ONBEHANDELD

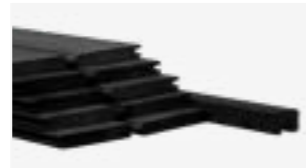

DOUGLAS, ZWART
GEDOMPELD



DOUGLAS 2-ZIJDIG
TRIPLE PROFIEL

BETOWOOD BOUWPAKKETTEN

14 blokhutprofielen 2,8x14,5 (13,2 werkend) x224 cm en 1 afdekkap 4,5x7x220 cm

Vuren, groen geïmpregneerd

W31660

10 blokhutprofielen 2,8x19,5 (18 werkend) x224 cm en 1 afdekkap 4,5x7x220 cm

Douglas, onbehandeld

W31672

Douglas, groen geïmpregneerd

W31673

Douglas, zwart gedompeld

W31676

Douglas, kleurloos geïmpregneerd

W31674

LOSSE BLOKHUTPROFIELEN

Douglas blokhutprofiel 2,8x19,5x224 cm, onbehandeld (10 profielen per scherm benodigd)

W31670

Douglas 2-zijdig triple profielplank 2,7x14,5x224 cm, onbehandeld (14 profielen per scherm benodigd)

1058462

ACCESSOIRES

LOSSE AFDEKKAPPEN

Douglas afdekkap 4,5x7x220 cm, onbehandeld

WP00145



Fles zwarte coating

1 liter betoncoating

W32486



Verstelbaar stalen poortframe
Zwart gecoat

98,5x190 cm | incl. kokerprofiel, slot en
beslagset | zwart gepoedercoat

1060383

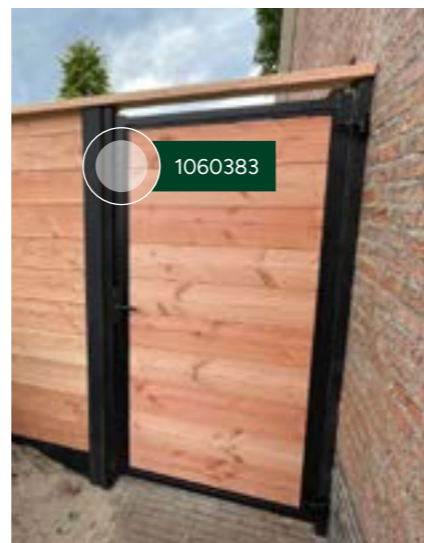

1060383



1058462

HEKKEN & POORTEN



woodv.nl/hek

Vaak is een hek een eerste kennismaking met uw tuin of terrein. Daarom zijn onze hekken naast functioneel en duurzaam ook erg mooi om te zien.





Grelen en vuren hekken en poorten



Excellent poort
Vuren

100x80 cm | latten 2,8x6 cm op steunbalken 3,5x7 cm | geschaafd vuren | groen geïmpregneerd | latten bovenaan afgerond | incl. verzinkte hengen, duimen en klink | linksdraaiend

1063088

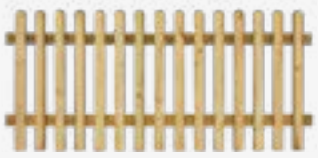
Excellent hek
Vuren

180x80 cm | latten 2,8x6 cm op steunbalken 3,5x7 cm | geschaafd vuren | groen geïmpregneerd | latten bovenaan afgerond

1063087



Countryhek Excellent
Vuren

101x80 cm | spijlen 4,5x4,5 cm | onder- en bovenbalk 4,5x9 cm | geschaafd vuren | groen geïmpregneerd | toepasbaar als eindstuk of poort | zeer robuust, met watervast verlijmde pen-gatverbindingen

W597280



Countryhek Excellent
Vuren

180x80 cm | spijlen 4,5x4,5 cm | onder- en bovenbalk 4,5x9 cm | geschaafd vuren | groen geïmpregneerd | zeer robuust, met watervast verlijmde pen-gatverbindingen

1063089



Reliëf rechthekpoort
Grelen

Geschaafd grenen | groen geïmpregneerd | excl. hang- en sluitwerk

100x60 cm
100x80 cm
100x100 cm

W01501
W01502
W01503



Reliëf rechthek
Grelen

Geschaafd grenen | groen geïmpregneerd

190x60 cm
190x80 cm
190x100 cm

W01001
W01002
W01003



Rechthekpoort met trellis
Grelen

100x90 cm | geschaafd grenen | in een raamwerk van 4,5x4,5 cm | groen geïmpregneerd | excl. hang- en sluitwerk

W01504



Rechthek met trellis
Grelen

180x90 cm | geschaafd grenen | in een raamwerk van 4,5x4,5 cm | groen geïmpregneerd

W01005



Poortbeslag

T.b.v. hekpoorten | incl. duimen

W19013



L-beslag

Per 4 stuks verpakt | incl. schroeven

Geel verzinkt
RVS
Zwart gepoedercoat

W19007
W19019
W19036

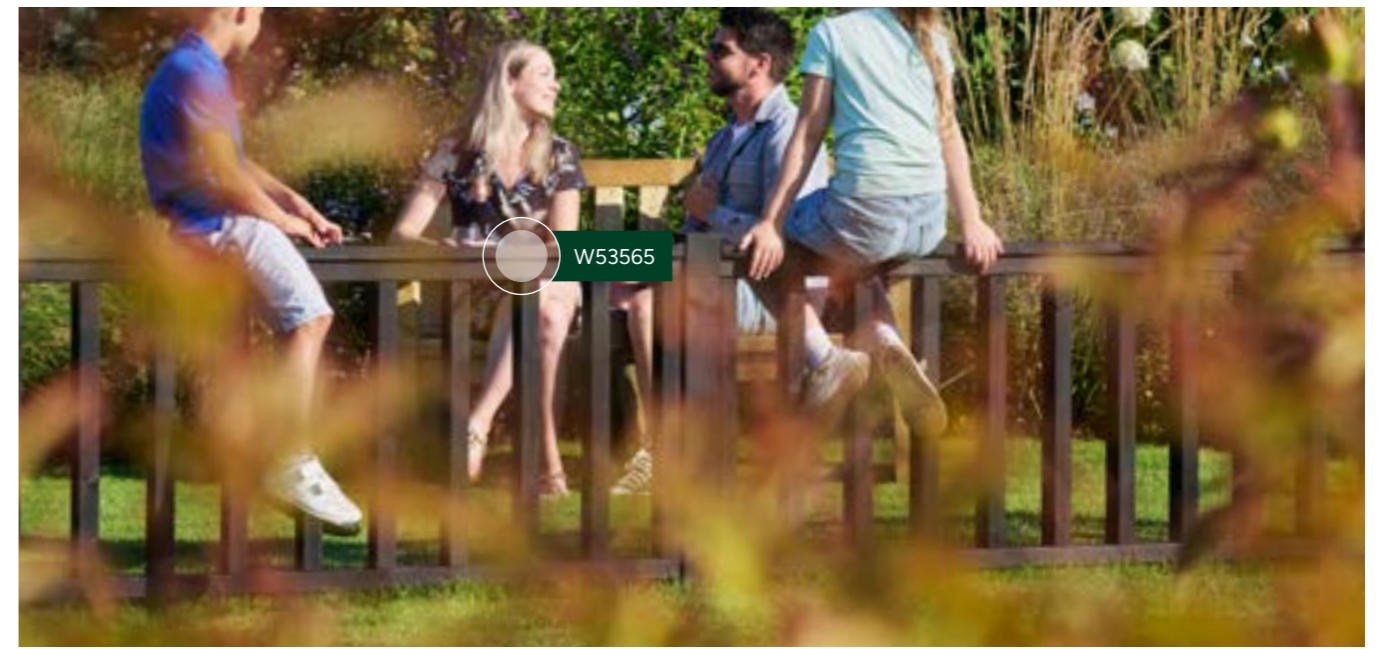

Douglas hekwerken

De douglas hekwerken zijn gemaakt van zware regels 4,5x7 cm en een afdeklijst 2,8x9,5 cm | hoogte 73 cm | de hekwerken kunnen worden toegepast als omheining maar ook als afbakening in buitenverblijven en kapschuren | de hekwerken zijn compleet voormonteerd

W01008

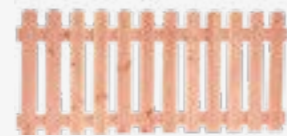

Douglas reliëf rechthek

180x80 cm | geschaafde latten 8,8 cm breed met reliëf



Douglas reliëf rechtpoort

100x80 cm | geschaafde latten 8,8 cm breed met reliëf | incl. verzinkte hengen, duimen en klinkstel

W01508



Douglas hekwerken met kruis

De douglas hekwerken met kruis zijn gemaakt van zware regels 4,5x7 cm en een afdeklijst 2,8x9,5 cm | hoogte 73 cm | de hekwerken kunnen worden toegepast als omheining maar ook als afbakening in buitenverblijven en kapschuren | de hekwerken zijn onbehandeld voormonteerd en klaar voor bevestiging | de kruis- en spijverdeling verschilt per breedtemaat



Hekwerken 178,5x73 cm

Onbehandeld **1010263***
Groen geïmpregneerd **W52566***
Zwart gedompeld **W53566***



Hekwerken 228,5x73 cm

Onbehandeld **1010264***
Groen geïmpregneerd **W52571***
Zwart gedompeld **W53571***

Hekwerken 178,5x73 cm

Onbehandeld **1009123***
Groen geïmpregneerd **W52565***
Zwart gedompeld **W53565***

Hekwerken 228,5x73 cm

Onbehandeld **1009124***
Groen geïmpregneerd **W52570***
Zwart gedompeld **W53570***

Hekwerken 278,5x73cm

Onbehandeld **1009125***
Groen geïmpregneerd **W52575***
Zwart gedompeld **W53575***

**Wordt op aanvraag geïmpregneerd. Deze artikelen hebben een langere levertijd en kunnen niet geannuleerd worden.*



Hekwerken 278,5x73 cm

Onbehandeld **1010265***
Groen geïmpregneerd **W52576***
Zwart gedompeld **W53576***



Hardhouten hekken en poorten

1064222

HARDHOUTEN HEKKEN EN POORTEN



Hardhouten spijlenhek

180x80 cm | frame 4,5x7 cm | spijlen 2x3 cm | geschaafd

1064222



Hardhouten spijlenhek/-poort

100x80 cm | frame 4,5x7 cm | spijlen 2x3 cm | geschaafd

1064223



Poortbeslag

T.b.v. hekpoorten | incl. duimen

W19013



Tuinhek Colorado
Hardhout

180x60 cm | geschaafd

1039084



Tuinpoort Colorado
Hardhout

100x60 cm | geschaafd

1039085



Enkele toegangspoort

100x180 cm | uitgevoerd met zware schoor | incl. verzinkte hengen, duimen en klinkstel | bij montage aan palen een minimale paaldikte van 12x12 cm gebruiken | rechtsdraaiend

W14430



Dubbele toegangspoort

300x180 cm | 2 delen van 150 cm breed | uitgevoerd met zware schoor | incl. verzinkte hengen, duimen en klinkstel | bij montage aan palen een minimale paaldikte van 12x12 cm gebruiken

W14435



W14430



Hardhouten geschaafde paal

Met diamantkop

12x12x300 cm
14x14x300 cm

W14450
1038856



Vanwege het gewicht van de poorten wordt gebruik van een steunwiel zeer sterk aangeraden.

Steunwiel
t.b.v. houten poort

Geveerd | 38 cm hoog

W19074



Hillfence metalen hekken en poorten

1052654



Enkele poort Premium

Draaddikte 6/5/6 | maas 5x20 cm |
verzinkt en zwart gecoat (RAL9005) |
incl. slot, palen van 6x6 cm en
bevestigingsmateriaal

100x100 cm **1052654**
100x180 cm **1052655**

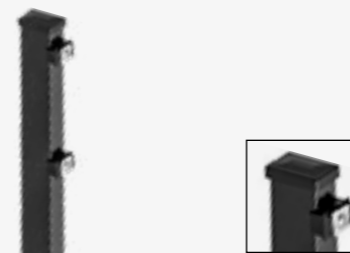

Metalen palen

Verzinkt en zwart gecoat (RAL9005) |
incl. aansluitingset en afdekkap

6x4x160 cm **1052658**
6x4x240 cm **1052659**

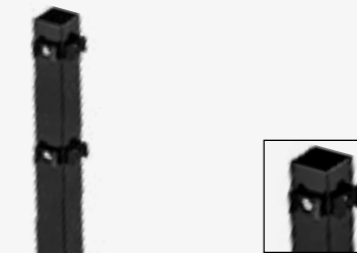

Metalen hoekpalen

Verzinkt en zwart gecoat (RAL9005) |
incl. aansluitingset en afdekkap

6x6x160 cm **1052660**
6x6x240 cm **1052661**



Poortpaal aansluiting

Verzinkt en zwart gecoat (RAL9005)

1052662

HILLFENCE METALEN HEKKEN EN POORTEN



Dubbele poort Premium

Draaddikte 6/5/6 | maas 5x20 cm |
verzinkt en zwart gecoat (RAL9005) |
incl. slot, palen van 8x8 cm en
bevestigingsmateriaal

300x100 cm **1052656**
300x180 cm **1052657**

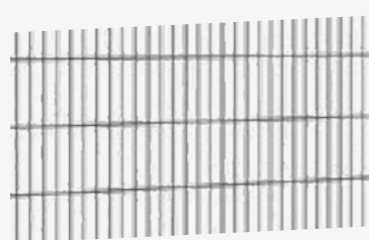

Dubbele staafmatten

Draaddikte 6/5/6 | maas 5x20 cm |
verzinkt en zwart gecoat (RAL9005)

250x103 cm **1052651**
250x183 cm **1052652**

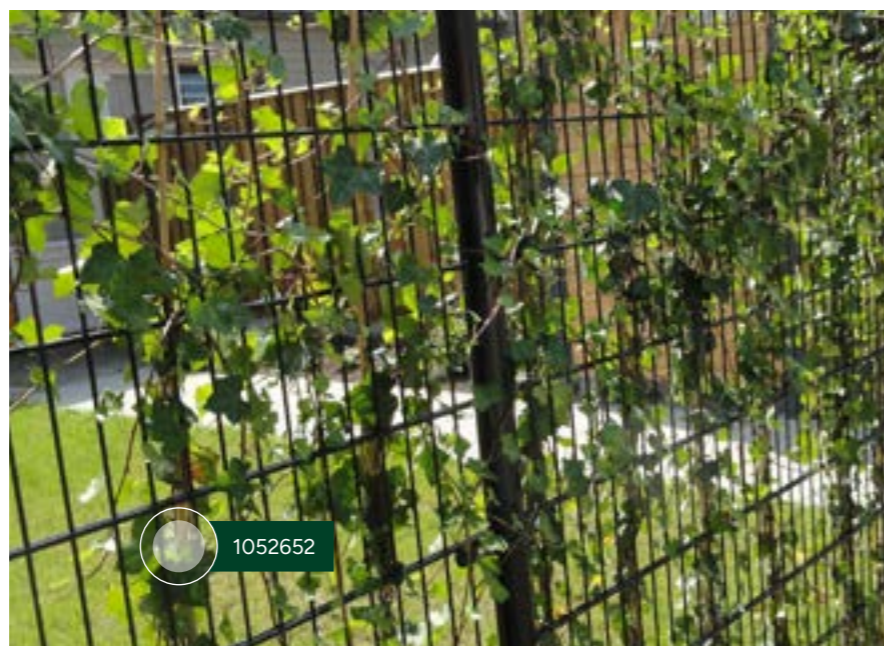

1052652



Spuitbus lakspray

400 ml lakspray | zwart RAL 9005 | voor
het bijwerken van kleine
beschadigingen

W08470



Privacystroken op rol

Rol à 50 meter | hoogte 19 cm |
zwart | gemaakt van polyethyleen |
waterbestendig en UV gestabiliseerd

W08465



Bevestigingsclips t.b.v. privacystroken

Set van 10 stuks

1052663

SCHUTTINGEN, HEKKEN & POORTEN

TUINMEUBILAIR



woodv.nl/tuin

Voor levensgenieters die van elke dag een feestje willen maken.





Tuinbanken en tuintafels



Bank Hugo
Vuren

96x140x74 cm (hxbxd) |
houtdikte zitvlak 40 mm | vuren |
groen geïmpregneerd

W11026



Bank Luuk
Vuren

96x200x74 cm (hxbxd) |
houtdikte zitvlak 40 mm | vuren |
groen geïmpregneerd

W11025



Zitbank Milo
Douglas

45x170x39 cm (hxbxd) | douglas balken
5,8x19 cm | met antracietkleurige
betonnen zijanten

W11667



Tuinset Xavi
Douglas

Set bestaat uit één tuintafel Xavi en
twee tuinbanken Xavi | douglas

1023869



Tuintafel Xavi
Douglas

79x95x245 cm (hxbxd) | balken
tafelblad 5,8x19 cm | balken onderstel
12x12 cm | douglas

1023868



Tuinbank Xavi
Douglas

50x38x245 cm (hxbxd) | balken zitting
5,8x19 cm | balken onderstel 8,5x8,5 cm
| douglas

1023867



Tuinset Riva
Douglas

Set bestaat uit één tuintafel Riva en
twee tuinbanken Riva | douglas

1023870



Tuintafel Riva
Douglas

78x94x225 cm (hxbxd) | douglas

W11673



Tuinbank Riva
Douglas

45x45x200 cm (hxbxd) | douglas

W11672



Picknicktafels



Picknicktafel Easy
Vuren

Bladmaat 180x70 cm | zithoogte 49 cm | bladhoogte 73 cm | houtdikte 40 mm | vuren | groen geïmpregneerd | 6-persoons | handig opklapbaar, zo blijft uw zitting schoon en droog

W11010



Picknicktafel Easy, zwart
Vuren

Bladmaat 180x70 cm | zithoogte 49 cm | bladhoogte 73 cm | houtdikte 40 mm | vuren | groen geïmpregneerd en onderstel zwart gedompeld | 6-persoons | handig opklapbaar, zo blijft uw zitting schoon en droog

1049958



Picknicktafel Vierkant
Vuren

Bladmaat 115x115 cm | zitvlakke 100x30x48 cm (lxbxh) | houtdikte 40 mm | vuren | groen geïmpregneerd | 8-persoons

1022808



Picknicktafel Family
Vuren

Bladmaat 70x240 cm | zithoogte 48 cm | bladhoogte 78 cm | houtdikte 40 mm | vuren | groen geïmpregneerd | 8-persoons | de 4 zitbanken (30x100 cm) zorgen voor een gemakkelijke instap

W11032



Picknicktafel Wout
Douglas

Bladmaat 240x74,5 cm | bladhoogte 76 cm | zitvlakke 240x24,5 cm | zithoogte 50 cm | houtdikte 39 mm | douglas | 10-persoons | handig opklapbaar, zo blijft uw zitting schoon en droog

NIEUW **1060859**



Picknicktafel Lange Jan
Vuren

Bladmaat 300x70 cm | zithoogte 49 cm | bladhoogte 73 cm | houtdikte 40 mm | vuren | groen geïmpregneerd | 12-persoons | handig opklapbaar, zo blijft uw zitting schoon en droog

W11020



Picknicktafel Bobito
Vuren

Bladmaat 220x71 cm | zithoogte 49 cm | bladhoogte 80 cm | houtdikte 40 mm | vuren | groen geïmpregneerd | 8-persoons

W11024

Kinder-picknicktafels



Picknicktafel Jimmy
Vuren

Doorsnede blad 63 cm | zithoogte 30 cm | bladhoogte 50 cm | houtdikte 28 mm | vuren | groen geïmpregneerd | 4 zitplekken voor kinderen

W11012



Kan tegen een stootje!



Picknicktafel Björn
Vuren

Bladmaat 90x38,5 cm | zithoogte 26 cm | bladhoogte 48,5 cm | houtdikte 28 mm | vuren | groen geïmpregneerd | 4 zitplekken voor kinderen

W11018



Buitenkeukens



TECHNISCHE INFORMATIE

- Het frame bestaat uit douglas regels 4,5x7 cm
- De wanden bestaan uit douglas verlijmde planken 1,6x11,6 cm
- Bovenblad: hardsteen, 3 cm dik
- Verstelbare voetjes aan de onderzijde
- De buitenkeukens worden geleverd als bouwpakket incl. een duidelijke montagehandleiding

HANDIGE TIPS

- Voor een open en ruimtelijk effect kunt u ervoor kiezen om de deuren (gedeeltelijk) niet te plaatsen.
- Onbehandeld douglashout verkleurt. U kunt de natuurlijke kleur behouden door de buitenkeukens te behandelen met een transparante beits.
- Hardsteen is een natuurproduct. Er kunnen oneffenheden zoals scheuren, barstjes, holtes en kleurverschil voorkomen.

DETAILS





W11516

Tuinkasten



Tuinkast Dahlia
Vuren

215x100x58 cm (hxbxd) | geproduceerd met een stevig raamwerk met wanden en dak van 18 mm rabatdelen | vuren | groen geïmpregneerd

W11515



Tuinkast Zonnebloem
Vuren

187x144x72 cm (hxbxd) | geproduceerd met een stevig raamwerk met wanden en dak van 18 mm rabatdelen | dak voorzien van EPDM-rubberfolie | vuren | groen geïmpregneerd

W11516



Tuinkast Lelie
Vuren

190x100x58 cm (hxbxd) | geproduceerd met een stevig raamwerk met wanden en dak van 18 mm rabatdelen | dak voorzien van EPDM-rubberfolie | vuren | groen geïmpregneerd

W11514



Haardhoutberging
Grenen

176x190x60 cm (hxbxd) | verzinkt dak | grenen | groen geïmpregneerd

1063060



1063060

Deze stevige Noord-Europees vuren containerkasten worden geleverd met prefab wanden met Zweeds rabat profiel. Incl. achterwand, beslag, springveer om de klep open te houden en kettinkje om de containerklep aan te hangen.

1022384

Containerkasten



Containerkast enkel

Vuren

129x79,5x89 cm (hxbxd) |
 openingsbreedte is ca. 61 cm (deur
 90° open) tot 65 cm (deur 180° open) |
 geïmpregneerd vuren

1022383



Containerkast dubbel

Vuren

129x152x89 cm (hxbxd) |
 openingsbreedte is ca. 61 cm (deur
 90° open) tot 65 cm (deur 180° open) |
 geïmpregneerd vuren

1022384



Containerkast tripel

Vuren

129x224,5x89 cm (hxbxd) |
 openingsbreedte is ca. 61 cm (deur
 90° open) tot 65 cm (deur 180° open) |
 geïmpregneerd vuren

1022385

BLOEMBAKKEN & MINIGARDENS



woodv.nl/blm

Breng sfeer in uw tuin,
op uw terras of op
uw balkon met onze
bloembakken
en minigardens.
Ook ideaal te gebruiken
als afscheiding van uw
terras.





Bloembakken



Bloembak rechthoek
Vuren

25x82x34 cm (hxbxd) | balken
3,5x7 cm | vuren | groen geïmpregneerd
| incl. zwarte binnenzak en handgrepen

1063074



Bloembak rechthoek
Vuren

32x92x42 cm (hxbxd) | balken
3,5x7 cm | vuren | groen geïmpregneerd
| incl. zwarte binnenzak en handgrepen

1063075



Bloembak rechthoek
Vuren

39x100x50 cm (hxbxd) | balken
3,5x7 cm | vuren | groen geïmpregneerd
| incl. zwarte binnenzak en handgrepen

1063076



Bloembak rechthoek
Vuren zwart

32x92x42 cm (hxbxd) | balken
3,5x7 cm | vuren | geïmpregneerd en
zwart gedompeld | incl. zwarte
binnenzak en handgrepen

1049959



Bloembak met dubbele trellis
Grenen

140x90x40 cm (hxbxd) | binnenmaat
bloembak 27x96x40 cm (hxbxd) |
grenen | groen geïmpregneerd | set
wordt geleverd als bouw pakket | incl.
bevestigingsmateriaal, gronddoek, bodem,
ontwatering en montagehandleiding

NIEUW

1003339



1003339

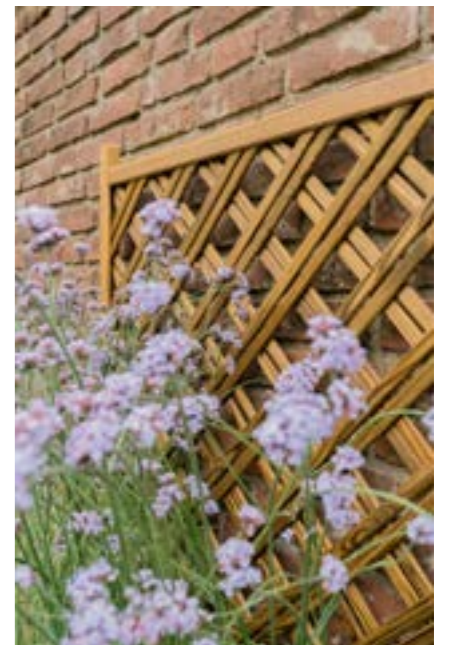



Elan bloembakken

ELAN BLOEMBAKKEN | FLUX BLOEMBAKKEN



Bloembak Elan 120
Vuren

33x120x50 cm (hxbxd) | balkjes ± 2x4,4 cm | vuren | groen geïmpregneerd | incl. zwarte anti-uitspoeldoek

1063078



Bloembak Elan 50
Vuren

50x50x50 cm (hxbxd) | balkjes ± 2x4,4 cm | vuren | groen geïmpregneerd | incl. zwarte anti-uitspoeldoek

1063079



Bloembak Elan 60
Vuren

60x60x60 cm (hxbxd) | balkjes ± 2x4,4 cm | vuren | groen geïmpregneerd | incl. zwarte anti-uitspoeldoek

1063080



Trellis bloembak Elan
Vuren

Totaal 130x89x42 cm (hxbxd) | bloembak 42x89x42 cm | balkjes ± 2x4,4 cm | vuren | groen geïmpregneerd | incl. zwarte anti-uitspoeldoek

1063081



Terrasbloembak Elan
Vuren

93x103x30 cm (hxbxd) | balkjes ± 2x4,4 cm | vuren | groen geïmpregneerd | incl. zwarte anti-uitspoeldoek

1063082



Terrasbloembak Elan
Douglas

93x103x30 cm (hxbxd) | balkjes ± 2x4,4 cm | douglas | incl. zwarte anti-uitspoeldoek

1064221



Flux bloembakken



Bloembak Flux 38
Vuren

38x70x30 cm (hxbxd) | latten zijkanten 16 mm dik | vuren | groen geïmpregneerd | incl. zwarte anti-uitspoeldoek

1063083



Bloembak Flux 60
Vuren

60x70x30 cm (hxbxd) | latten zijkanten 16 mm dik | vuren | groen geïmpregneerd | incl. zwarte anti-uitspoeldoek

1063084



Bloembak Flux 90
Vuren

90x70x30 cm (hxbxd) | latten zijkanten 16 mm dik | vuren | groen geïmpregneerd | incl. zwarte anti-uitspoeldoek

1063085

TUINDECORATIE & TUINMEUBILAIR



Minigardens en tuinwerkbankjes

1045941



Minigarden
Grenen

20x90x90 cm (hxbxd) | incl. anti-uitspoeldoek | groen geïmpregneerd

1045941



Minigarden robuust
Grenen

80x100x50 cm (hxbxd) | incl. anti-uitspoeldoek | groen geïmpregneerd

1063063



Compostsilo fijnbezaagd
Grenen

70x97x70 cm (hxbxd) | groen geïmpregneerd

W11597



Tuinwerkbankje met verzinkt blad
Grenen

93x95x47 cm (hxbxd) | groen geïmpregneerd

W11590



Tuinwerkbankje
Grenen

95x90x45 cm (hxbxd) | groen geïmpregneerd

991390



Minigarden junior
Grenen

45x53x60 cm (hxbxd) | incl. anti-uitspoeldoek | groen geïmpregneerd

W26050



Tuinwerktafel met verzinkt blad
Douglas

109x110x48 cm (hxbxd) | uitgevoerd met 2 praktische lades

OP=OP W11585



Minigarden op poten
Douglas

80x100x100 cm (hxbxd) | incl. anti-uitspoeldoek

OP=OP W26035



Minigarden hoekmodel
Douglas

60x100x100 cm (hxbxd) | 3 elementen: 100x100, 100x50 en 50x50 cm | met metalen hoeken | incl. anti-uitspoeldoek

OP=OP W36010

BORDERS & TUINTEGELS



W14603



woodv.nl/bor

Wist u dat onze hardhouten geschaafde damwand ook uitermate geschikt is voor het maken van een border?



Reliëftegel
Grenen

50x50 cm | dikte latten 1,6 cm | dikte tegel 3,2 cm | grenen | groen geïmpregneerd | fijn profiel

W10005



Tuintegel
Grenen

100x100 cm | dikte latten 1,8 cm | dikte tegel 3,6 cm | grenen | groen geïmpregneerd | fijn profiel

W10010



Reliëftegel
Hardhout

Dikte latten 1,2 cm | dikte tegel 2,4 cm | hardhout | fijn profiel

50x50 cm
100x100 cm

1000035
1000036



Fijnbezaagde beschoeiingsplank
Hardhout

Hardhout

2x20x250 cm
2x20x300 cm
2x20x400 cm
2x20x500 cm

1045718
W14975
W14976
WA00457

NIEUW



Geschaafde damwandregel
Hardhout

Hardhout

4,5x6,8x200 cm

W14297



Geschaafde damwand
Azobe

Met veer en groef | werkend 18,5 cm | Azobe

3x20x200 cm
3x20x250 cm
3x20x300 cm

W14603
W14604
W14602



Rolborder
Grenen

250 cm lang | ø 5 cm | grenen | groen geïmpregneerd

Hoogte 20 cm
Hoogte 30 cm

1063064
1063065



Rolborder
Hardhout

180 cm lang | latten 1,9x4,5 cm | hardhout

Hoogte 20 cm
Hoogte 30 cm

1000037
1000038



SCHADUWPERGOLA'S



woodv.nl/scp

Heerlijk genieten van zomerse temperaturen, maar wel in de schaduw? Dat kan gemakkelijk met een schaduwpergola. In een handomdraai kan een fijne zitplek gecreëerd worden, welke dankzij haar open constructie ook nog eens diepte aan uw tuin geeft.





Vuren pergola's, zwart gedompeld

Alleen te gebruiken in combinatie met de vuren houtpakketten

Strakke schaduwdoeken

Onze strakke schaduwdoeken kennen veel voordelen. Zo zijn ze zeer makkelijk te monteren, resistent tegen UV-straling, hebben ze een hoge schaduwfactor, een hoge windreductie én ze zijn 100% recyclebaar.

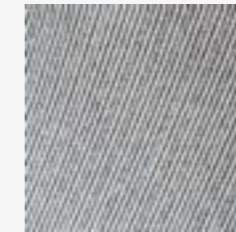

Schaduwdoek zand

HDPE | geweven met tape filament (platte draden) | matte uitstraling

292x292 cm
292x392 cm

1052600
1052601

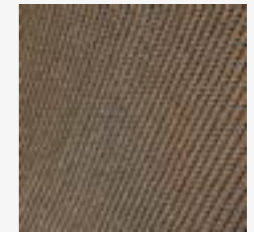

Schaduwdoek bruin

HDPE | geweven met mono en tape filament (ronde en platte draden) | licht glanzende uitstraling

292x292 cm
292x392 cm

1052598
1052599

De schaduwpergola is gemaakt van vurenhout dat eerst is geïmpregneerd en vervolgens zwart gedompeld.

Het houtpakket bestaat uit:

- Vuren staanders, 14x14 cm
- Vuren liggers, 14x14 cm
- Vuren schoren, 5,8x12 cm
- Bevestigingsmateriaal
- Opbouwbeschrijving

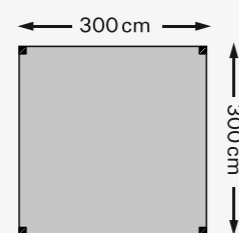

Vuren houtpakket zwart
Pergola 300x300 cm

T.b.v. strak schaduwdoek 292x292 cm

1050424

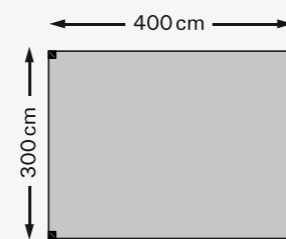

Vuren houtpakket zwart
Pergola 300x400 cm

T.b.v. strak schaduwdoek 292x392 cm

1050426

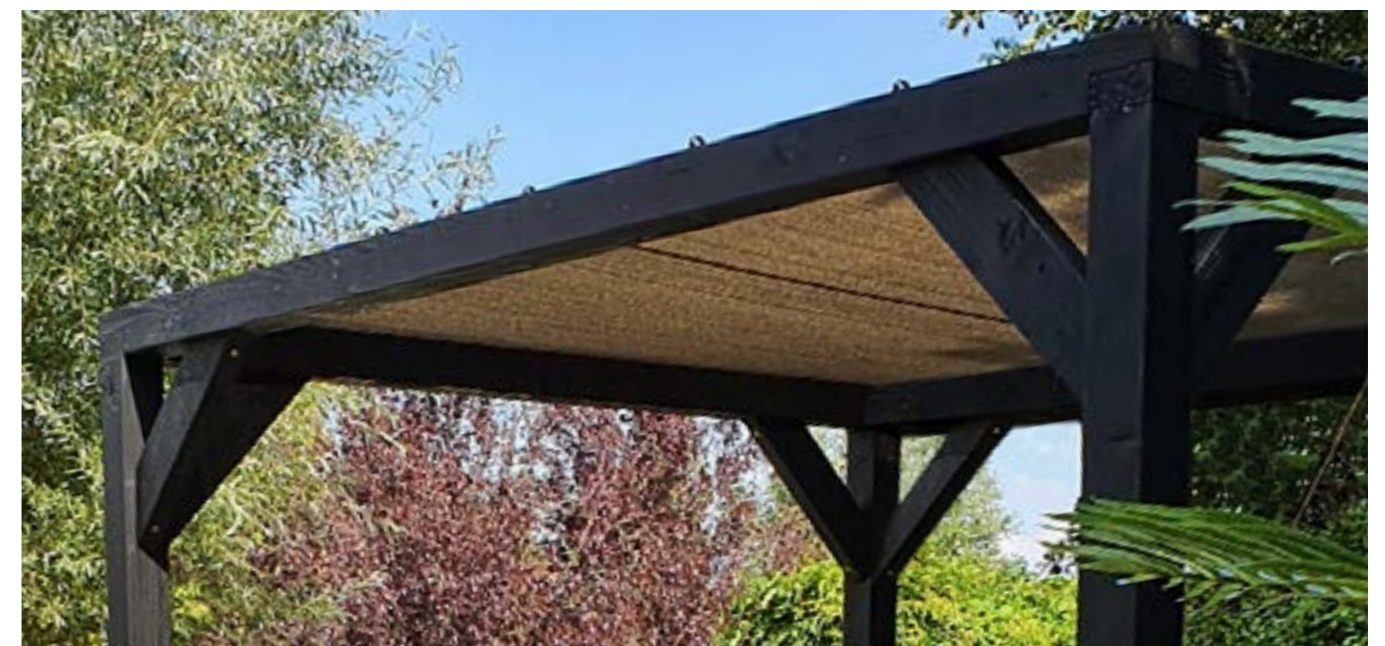

De schaduwpergola wordt gemaakt van kleurloos geïmpregneerd en geschaafd douglashout met staanders van 240 cm lang. De afmetingen 324x324/424 worden met 4 staanders geleverd en de afmeting 324x524 cm met 6 staanders.

Het houtpakket bestaat uit:

- Douglas staanders, 12x12 cm
- Douglas liggers, 12x12 cm
- Douglas schoren, 6,5x12 cm
- Bevestigingsmateriaal
- Opbouwbeschrijving



Douglas pergola's

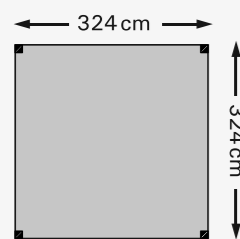

Douglas houtpakket
324x324 cm

T.b.v. harmonicadoek 290x300 cm

W12400

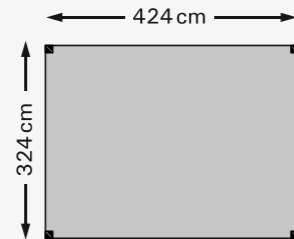

Douglas houtpakket
324x424 cm

T.b.v. harmonicadoek 290x400 cm

W12403

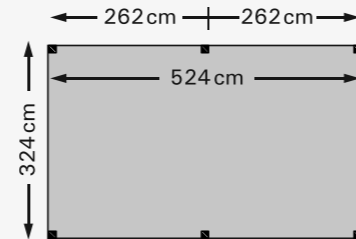

Douglas houtpakket
324x524 cm

T.b.v. harmonicadoek 290x500 cm

W12405

Harmonicadoeken

Harmonicadoeken zijn sfeervolle schaduwdoeken en handig in gebruik.

Creëer in een handomdraai een heerlijke schaduwplek op uw gazon of op het terras.

Harmonicadoeken bieden zeer goede bescherming tegen schadelijke UV straling (TÜV getest) en zijn uitermate geschikt voor het creëren van schaduw.

Door middel van de bijgeleverde katrollenset is het doek eenvoudig open en dicht te schuiven. Het harmonicadoek kan de hele zomer buiten blijven hangen en is snel en eenvoudig op te hangen en te verwijderen. De polyester geweven stof is vuilafstotend en verkleurt niet. HDPE harmonicadoek is waterdoorlatend.



Beschermhoes t.b.v. harmonicashaduwdoek

Wanneer het doek is ingeschoven kunt u de beschermhoes er omheen hangen. Zo beschermt u het doek tegen diverse weersinvloeden en gaat het langer mee.

W27090



Harmonicadoek 290x300

Antraciet

W27115

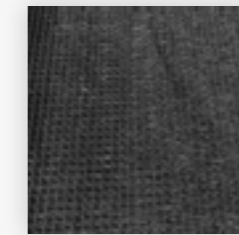

Harmonicadoek 290x400

Antraciet

W27120

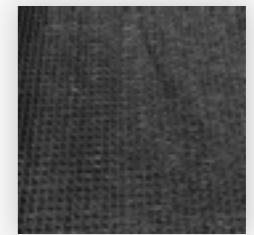

Harmonicadoek 290x500

Antraciet

W27125



SPELEN



woodv.nl/speel

**Volop speelplezier
in eigen tuin!**



Speeltoestellen

Jungle Gym
BACKYARD PLAYGROUNDS
— since 1988 —

De speeltoestellen bestaan uit stevige palen en zijn voorzien van handgrepen, afwerkdoppen en een veiligheidsbumper. Ze worden 100% volledig geleverd, incl. de benodigde grondankers. Met een ruim speelplatform op een hoogte van 145 cm garanderen wij ongetwijfeld veel speelplezier! Onze speeltoestellen zijn uitsluitend bestemd voor particulier gebruik en zijn CE gecertificeerd.

SPEELTOESTELLEN GRENEN

**Wordt op aanvraag geproduceerd. Deze artikelen hebben een langere levertijd en kunnen niet geannuleerd worden.*



SPEELTOESTELLEN DOUGLAS

**Wordt op aanvraag geproduceerd. Deze artikelen hebben een langere levertijd en kunnen niet geannuleerd worden.*

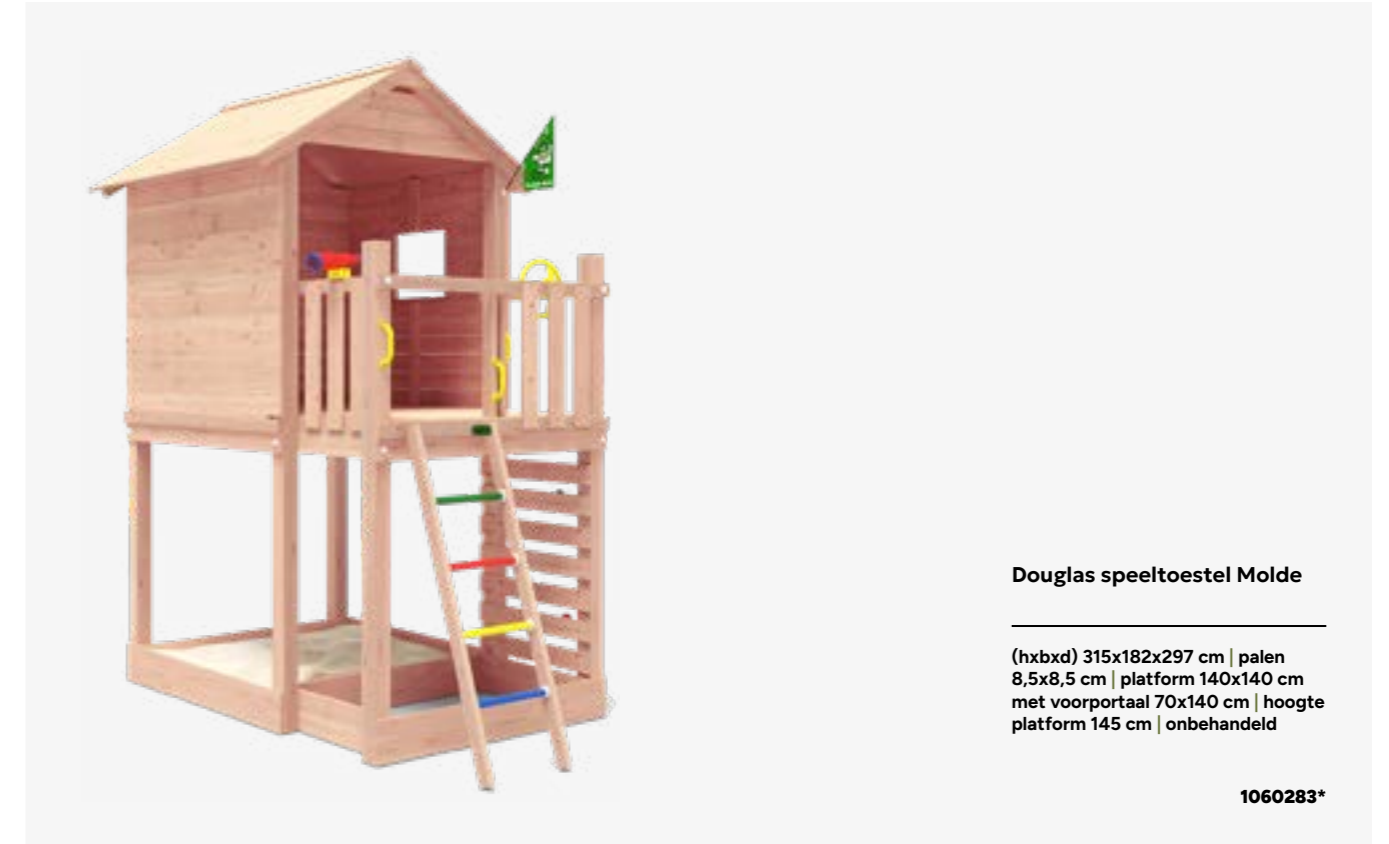

SPEELTOESTELLEN

TUINDECORATIE & TUINMEUBILAIR

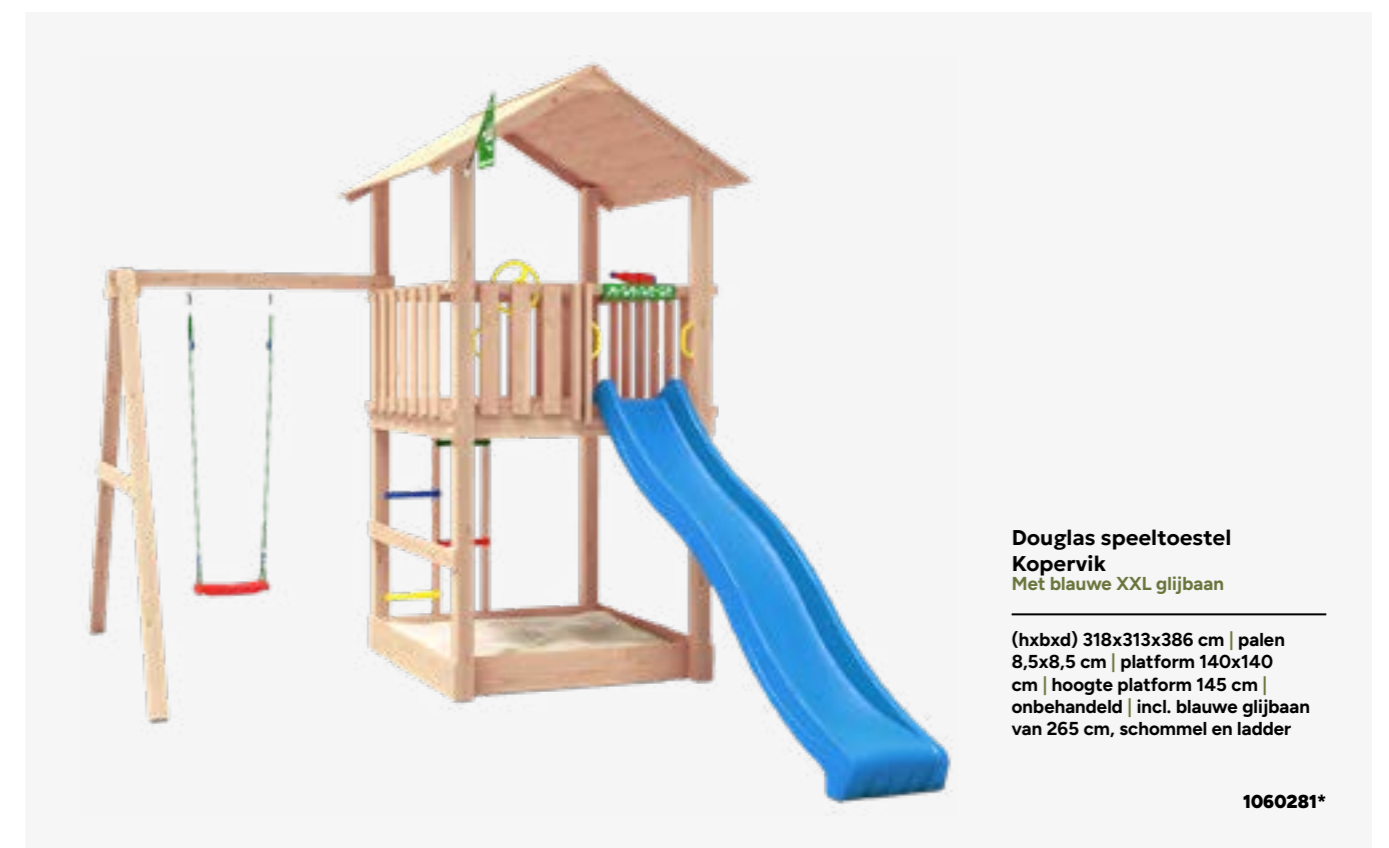



Zandbakken

W12015



W12015

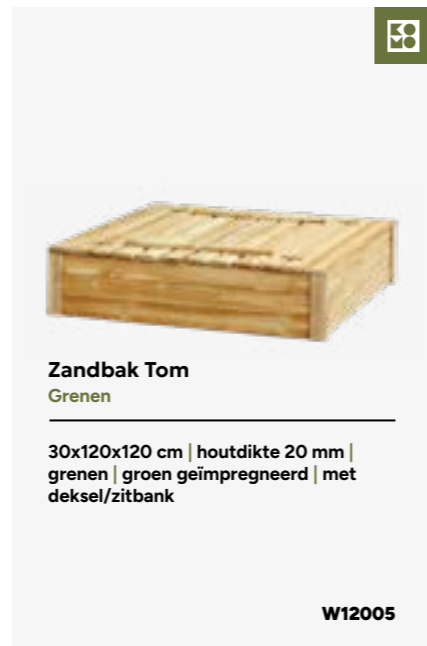

Zandbak Tom
Grenen

30x120x120 cm | houtdikte 20 mm | grenen | groen geïmpregneerd | met deksel/zitbank

W12005



Zandbak Roy
Douglas

30x120x120 cm | houtdikte 18 mm | douglas | met zwart geïmpregneerde hoekstukken | met deksel/zitbank

W12015



W11018



Picknicktafel Jimmy
Vuren

Doorsnede blad 63 cm | zithoogte 30 cm | bladhoogte 50 cm | houtdikte 28 mm | vuren | groen geïmpregneerd | 4 zitplekken voor kinderen

W11012



Picknicktafel Björn
Vuren

Bladmaat 90x38,5 cm | zithoogte 26 cm | bladhoogte 48,5 cm | houtdikte 28 mm | vuren | groen geïmpregneerd | 4 zitplekken voor kinderen

W11018



W11018

Kinderpicknicktafels

TUINTIMMERHOUT



woodv.nl/tth

Betrouwbaar hout voor
professionele resultaten.



Van pergola's en schuttingen tot buitenverblijven: Ontdek de veelzijdigheid van ons constructiehout

Hout is vaak de basis van een sterk en duurzaam bouwproject. Naast dat hout bijzonder duurzaam is, is het goed te bewerken tot de meest mooie én praktische constructies voor de tuin. Enkele voorbeelden vind je hieronder.



*Een pergola
volledig op maat*

Een sfeervolle doorgang of een heerlijke plek om van de buitenlucht te genieten, welke dankzij haar open constructie ook nog eens diepte aan de tuin geeft. Met ons tuintimmerhout assortiment bouwt u gemakkelijk een pergola volledig op maat!



Hout voor elk tuinproject: van bloembakken, tuinmeubelen en sfeervolle borders tot aan sierpalen, tuinkasten en meer. Ga zelf aan de slag en maak de mooiste creaties.



Voor elk tuinproject



*Bouw zelf een
schutting of hek*

Of u specifieke wensen heeft of het gewoon heerlijk vindt om in de buitenlucht te klussen; in ons uitgebreide assortiment vindt u alles om zelf een prachtige schutting of hekwerk te realiseren.

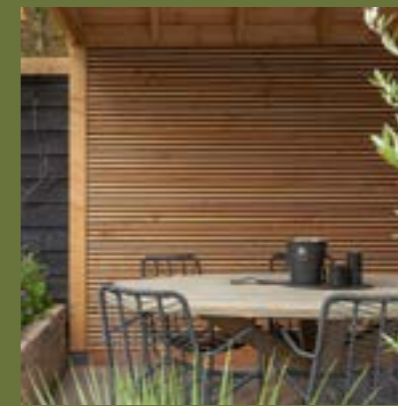

Het hele jaar door genieten van het buitenleven? Dat kan met een buitenverblijf van Woodvision! Zit uw gewenste afmeting er net niet tussen of heeft u specifieke eisen en bent u een ervaren klusser? Ga dan zelf aan de slag en creëer het buitenverblijf van uw dromen.

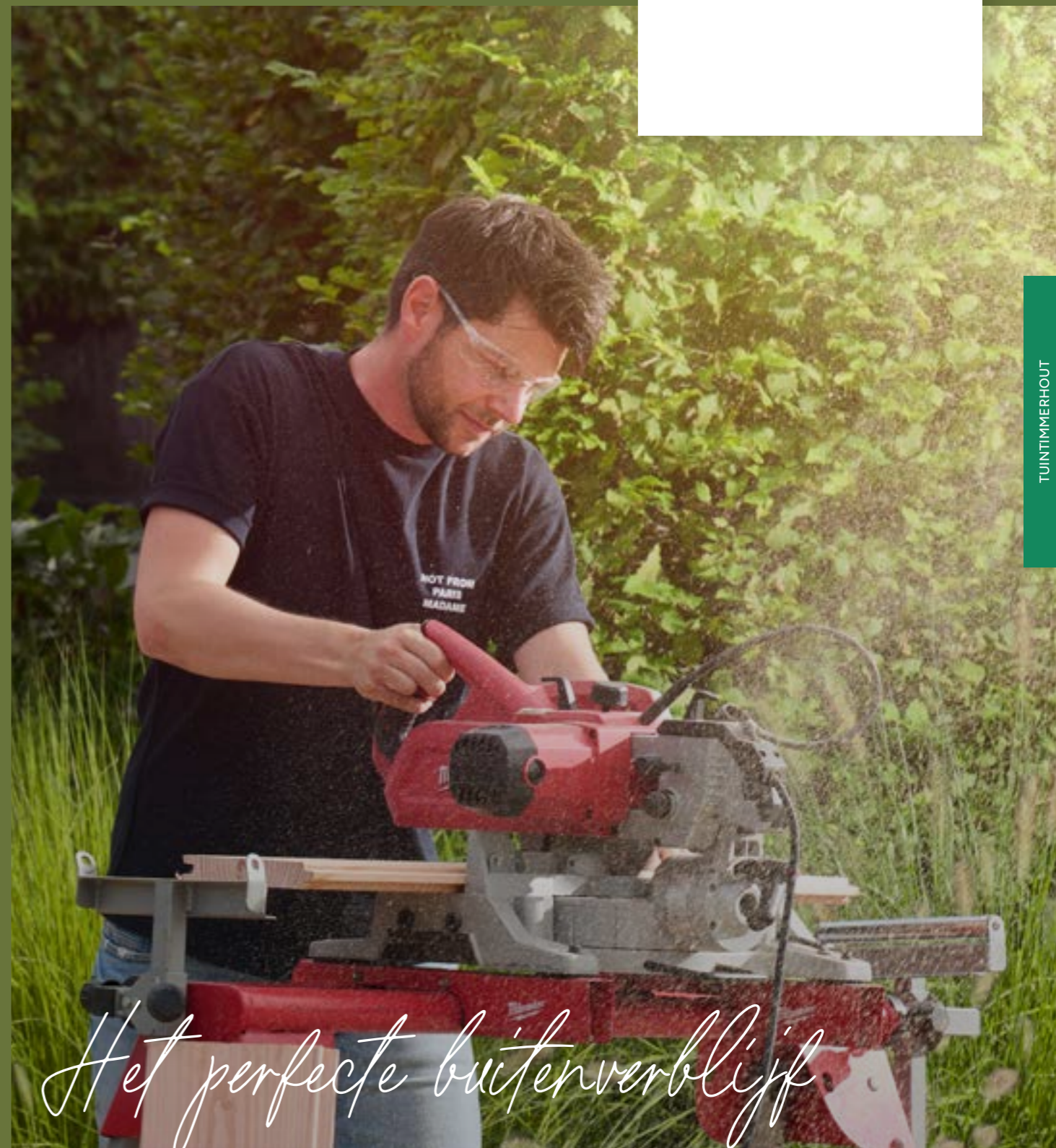

Het perfecte buitenverblijf

Maak kennis met onze houtsoorten

Met ons brede assortiment aan houtsoorten is er voor elk project een geschikte soort te vinden.

GRENEN

Europees grenen is een naaldhoutsoort dat zich gemakkelijk laat bewerken. Vanwege het van nature hoge percentage spint in het hout, verduurzamen wij al ons grenenhout volgens de KOMO-keur voorwaarden. Hierdoor neemt de levensduur van het hout aanzienlijk toe. Het hout kenmerkt zich door een grove structuur met veel noesten, vlammen en een gelige kleur.

 Tuinmeubelen, schuttingen, pergola's en vlonders

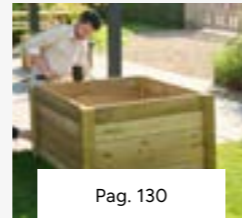

Pag. 130

VUREN

Midden-Europees vuren groeit snel, wat resulteert in een minder dichte en soms wat grovere houtstructuur. Scandinavisch vuren heeft daarentegen juist een langzame groei, wat voor een fijne houtnerf en een sterke en gelijkmatige structuur zorgt. Dit maakt Scandinavisch vuren sterker en hoger van kwaliteit dan Midden-Europees vuren.

Beide houtsoorten laten zich gemakkelijk bewerken en zijn voor vele toepassingen geschikt. Zowel Midden-Europees als Scandinavisch vuren worden volgens de KOMO-keur voorwaarden groen geïmpregneerd. Waar Midden-Europees vuren van nature vaak geel van kleur is, heeft Scandinavisch vuren juist een blekere of witte tint.

Een gedeelte van ons vuren assortiment wordt daarnaast Redvision geïmpregneerd. Dit geeft het hout dezelfde warme, authentieke uitstraling als douglashout en het behoudt lang zijn kleur.

 Tuinhuizen, schuttingen, buitenverblijven en wanden



MIDDEN-EUROPEES
Pag. 134

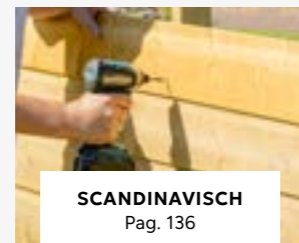

SCANDINAVISCH
Pag. 136

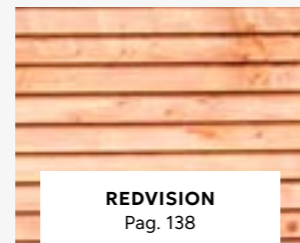

REDVISION
Pag. 138

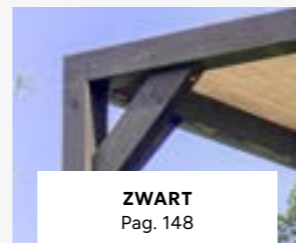

ZWART
Pag. 148

DOUGLAS

Douglashout kent veel positieve eigenschappen! Zo heeft het een lange levensduur (duurzaamheidsklasse 3), een warme uitstraling dankzij haar roodbruine kleur en een hoog percentage kernhout. Daarnaast is het één van de hardste Europese naaldhoutsoorten. Na droging wordt het steeds harder. Hierdoor is het in het begin gemakkelijk te bewerken en zal het hout later sterker/harder worden. Onbehandeld douglashout verkleurt naar een blauwgrijze tint. Om vergrijzing te voorkomen kan het hout gebeitst of geïmpregneerd worden. Douglashout heeft een grove structuur en er kunnen kopscheuren, noesten en uitvallende kwasten voorkomen.

Tip! Wij raden aan om douglashout voor te boren om splijten te voorkomen. Ook adviseren we gebruik te maken van RVS bevestigingsmaterialen. Voor een lange levensduur dient douglashout met grondcontact onder hoge druk geïmpregneerd te worden. Het is aan te raden om bij grondcontact gebruik te maken van Postsaver

 Schuttingen, pergola's, buitenverblijven, wanden, vlonders en tuinmeubelen

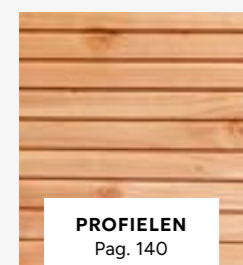

PROFIELEN
Pag. 140

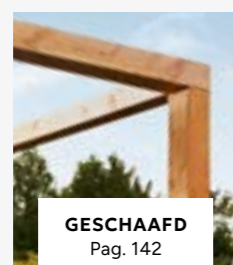

GESCHAAFD
Pag. 142



FIJNBEZAAGD
Pag. 144



**TERRAS-
PLANKEN**
Pag. 146



ZWART
Pag. 148

VERSCHIL GESCHAAFD EN FIJNBEZAAGD HOUT

Geschaafd hout heeft een strak en glad oppervlak, wat voor een moderne uitstraling zorgt. Fijnbezaagd hout heeft daarentegen juist een ruwer oppervlak. Dit zorgt voor een robuustere en stoerdere uitstraling.



Pag. 148

ZWART EN GRIJS HOUT

Zwart en grijs hout is bij ons verkrijgbaar in grenen, vuren en douglas. Het hout wordt gespoten of gedompeld.

Bij zwart gedompeld hout is er sprake van een grondlaag en geen afwerklaag. Hierdoor is de kleur mogelijk niet totaal egaal. Dit kan afgewerkt worden met een beits of impregneermiddel.

Gespoten artikelen worden in een Nederlandse spuitrij voorzien van een dikke, egale laag buitenbeits. De ecologisch verantwoorde beits biedt jarenlange bescherming tegen alle weersinvloeden.

 Schuttingen, pergola's, buitenverblijven en wanden

HARDHOUT

Hardhout is een verzamelnaam voor een breed scala aan houtsoorten die afkomstig zijn van loofbomen. Hardhout staat bekend om zijn duurzaamheid, dichtheid en sterkte. De hardhoutsoorten van Woodvision hebben een mooie, warme uitstraling. Onbehandeld hardhout zal echter na verloop van tijd vergrijzen. Dit kan tegengegaan worden door het te behandelen met hardhoutolie. Het hardhout assortiment van Woodvision omvat de houtsoorten Azobe, Okan, Angelim Vermelho, Bankirai, Kapur, Red Balau en Keruing.

Tip! Vanwege de hardheid van het hout en de kans op splijten, raden we aan om het hout voor te boren.

 Vlonders, schuttingen, tuinmeubelen en damwanden

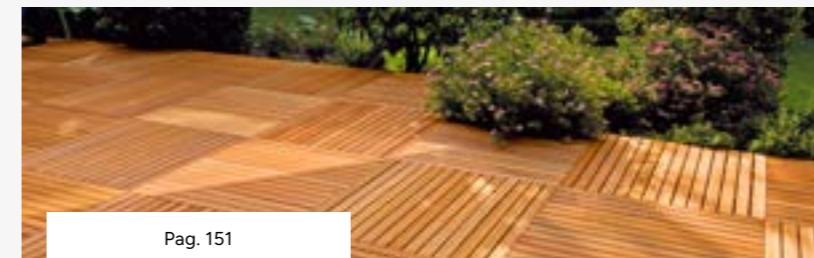

Pag. 151

THERMISCH GEMODIFICEERD (THERMOVISION®) AYOUS

Pag. 154

Thermische modificatie is een behandeling waarbij het hout in een stoomoven door een gecontroleerd proces op hoge temperatuur wordt verhit. Vervolgens wordt het hout gedroogd tot het gewenste vochtgehalte is bereikt. Hiermee wordt de levensduur aanzienlijk verlengd en wordt het erg licht van gewicht. Aan het proces worden geen chemicaliën toegevoegd, wat het zeer milieuvriendelijk maakt. O.a. toe te passen als wanden in tuinhuisen en buitenverblijven.

Tip! Houd bij het verwerken van Thermovision® ayous rekening met de verwerkingscondities.

 Wand en schuttingen

KASTANJE

Kastanjehout is een Europese hardhoutsoort welke erg duurzaam is. Toch is het gemakkelijk te bewerken. De kastanje palen van Woodvision hebben van nature een mooie, robuuste uitstraling.

 Sierpalen, hekwerk



Pag. 155

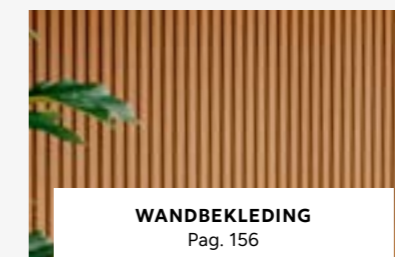

WANDBEKLEDING
Pag. 156



VLONDERS
Pag. 166

NEWTECHWOOD COMPOSIT



Composiet, dat ook bekend staat als HKC (hout kunststof composiet) en WPC (wood plastic composite) bestaat uit een mix van 95% gerecycled hout en kunststof. Deze vermenging maakt het een stuk sterker dan de afzonderlijke componenten. De producten van NewTechWood combineren de kracht van hoogwaardig composiet met een buitenste, volledig omhullende én ondoordringbare beschermlaag: Ultrashield co-extrusie. Dit zorgt ervoor dat de profielen kleurvast, vlekbestendig en splintervrij zijn. Doordat de Ultrashield laag tevens is voorzien van een natuurlijk ogende houtnerf, ervaart men de uitstraling van hout, zonder het onderhoud ervan. Perfect voor een sfeervol terras of moderne wand.

 Vlonders en wanden





Houtprofielen in beeld

ZWEEDS RABAT

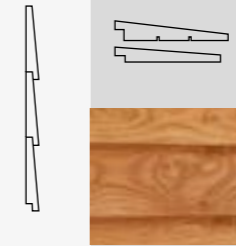
-  Wanden en schuttingen
-  Robuust, traditioneel en schuin aflopend



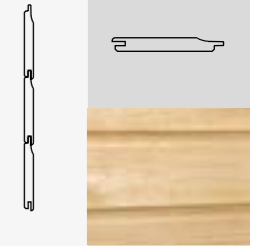

RABAT

-  Wanden, tuinhuizen en schuttingen
-  Eenvoudig en strak



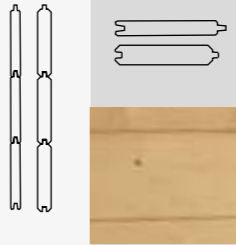

BLOKHUTPROFIEL

-  Blokhutten, tuinhuizen en andere constructies
-  Strak



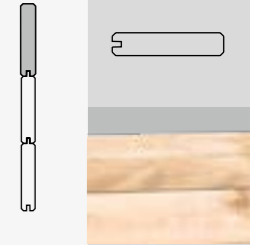

PROFIEL-AFDEKPLANK

-  Afwerking van omheining en andere constructies met blokhutprofielen
-  Strak en functioneel



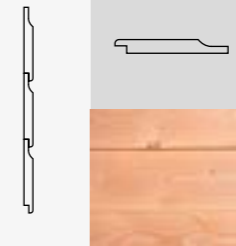

GEVEL RABAT

-  Wanden
-  Strak



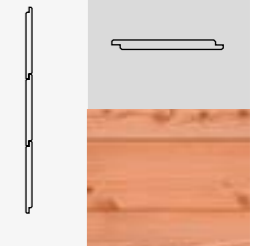

HALFHOUTS RABAT

-  Wanden en tuinhuizen
-  Traditioneel en strak



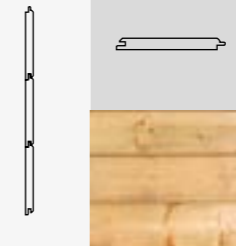

VELLINGDEEL

-  Wanden en plafondbekleding
-  Strak



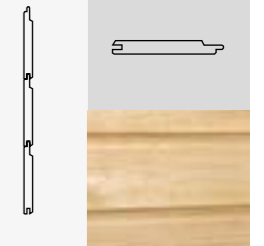

BANDDEEL

-  Wanden en plafondbekleding
-  Traditioneel en strak



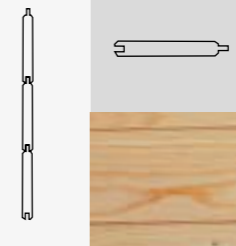

DAKBESCHOT

-  Dakondersteuning
-  Strak



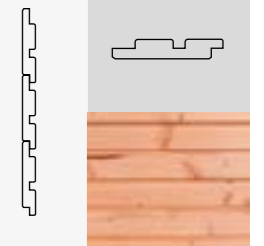

DUBBEL RHOMBUSPROFIEL

-  Wanden en schuttingen
-  Strak en modern



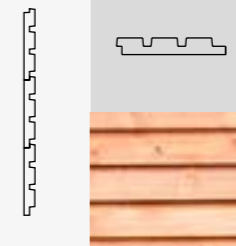

RHOMBUSPROFIEL

-  Wanden
-  Strak en modern



2-ZIJDIG TRIPLE PROFIEL

-  Wanden en schuttingen
-  Strak en modern aan beide zijden

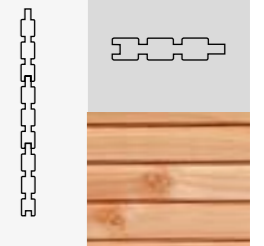



Grenen

W08095



Geschaafde regels

Groen geïmpregneerd

1,9x7x180 cm	W06648
3,4x4,5x180 cm	W06609
4,4x6,8x240 cm	W06701
4,4x6,8x300 cm	W06704
4,4x6,8x400 cm	NIEUW 1064307
4,4x6,8x500 cm	NIEUW 1064309
4,4x9,5x300 cm	NIEUW W06708
4,4x9,5x400 cm	NIEUW 1064303
4,4x9,5x500 cm	NIEUW 1064305



Geschaafde planken

Groen geïmpregneerd

1,5x14x179,5 cm	W06001
1,5x14x240 cm	W06016
1,5x14x300 cm	W06010
1,5x14x360 cm	W06011
1,5x14x400 cm	W06012
1,5x14x500 cm	W06015
1,7x14x179,5 cm	W06101
1,7x14x300 cm	W06127
1,7x14x360 cm	W06128
1,7x14x400 cm	W06129
1,7x14x500 cm	W06130



Planken

2,8x19,5x400 cm | 1 zijde geschaafd, 1 zijde fijnbezaagd | groen geïmpregneerd | ook te gebruiken als dekdeel

1011337



Geschaafd rabat

Werkend 13 cm | groen geïmpregneerd

1,8x14,5x300 cm	W05101
1,8x14,5x360 cm	W05102
1,8x14,5x400 cm	W05103
1,8x14,5x500 cm	1042010



Geschaafde planken
Zwart

1,5x14x179,5 cm | geïmpregneerd en zwart gedompeld

W07445



Geschaafde vierkante palen
Zwart

8,8x8,8x270 cm | geïmpregneerd en zwart gedompeld

W08095



Geschaafde vierkante palen

Groen geïmpregneerd

6,8x6,8x180 cm	W07006
6,8x6,8x210 cm	W07008
6,8x6,8x240 cm	W07009
6,8x6,8x270 cm	W07010
6,8x6,8x300 cm	W07011
6,8x6,8x400 cm	W07012
8,8x8,8x180 cm	W07013
8,8x8,8x210 cm	W07015
8,8x8,8x240 cm	W07016
8,8x8,8x270 cm	W07017
8,8x8,8x300 cm	W07018
8,8x8,8x400 cm	W07020



Halfronde regel
Grenen/vuren

ø 7x250 cm | twee zijden haaks gekort | groen geïmpregneerd

W03005



Geprofileerd dekdeel

1 zijde grof profiel, 1 zijde glad | groen geïmpregneerd

2,8x14,5x300 cm	W06512
2,8x14,5x400 cm	W06515
2,8x14,5x500 cm	W06518



Tuintegel

100x100 cm | dikte latten 1,8 cm | dikte tegel 3,6 cm | groen geïmpregneerd | fijn profiel

W10010



Ronden palen
Grenen/vuren

Cilindrisch gefreesd | één zijde gepunt, één zijde gekroond | groen geïmpregneerd

ø 4x150 cm	W03055
ø 4x200 cm	W03060
ø 6x50 cm	W04009
ø 6x75 cm	W04010
ø 6x100 cm	W04011
ø 6x125 cm	W04012
ø 6x150 cm	W04013
ø 6x200 cm	W04015
ø 6x250 cm	W04016
ø 8x200 cm	W04027
ø 8x250 cm	W04028
ø 8x300 cm	W04029



Reliëftegel

50x50 cm | dikte latten 1,6 cm | dikte tegel 3,2 cm | groen geïmpregneerd | fijn profiel

W10005

Vuren

Cilindrisch gefreesd | haaks gekort | één zijde gekroond | groen geïmpregneerd

ø 10x300 cm	W04614
ø 10x400 cm	W04616
ø 10x500 cm	W04617



Grenen zelfbouwsysteem



Geschaafde profielplanken

Werkend 13,5 cm | groen geïmpregneerd

- 2,8x14,5x180 cm **W06145**
- 2,8x14,5x200 cm **W06150**
- 2,8x14,5x240 cm **W06170**
- 2,8x14,5x300 cm **W06155**
- 2,8x14,5x400 cm **W06160**

Let op: pas de 400 cm planken niet toe als één lengte i.v.m. mogelijk kromtrekken.



Geschaafde profielafdekplank

Werkend 13,5 cm | onderzijde met groef en bovenzijde glad geschaafd met vellingkant | groen geïmpregneerd

2,8x13,5x200 cm **W06165**



Geschaafde vierkante palen met sponning

Sponningmaat is 3 cm breed en 2 cm diep | groen geïmpregneerd | t.b.v. profielplanken

-  8,8x8,8x270 cm, eindpaal voorzien van één sponning **W07030**
-  8,8x8,8x270 cm, tussenpaal voorzien van twee sponningen **W07035**
-  8,8x8,8x270 cm, hoekpaal voorzien van twee sponningen **W07040**



Laat uw creativiteit de vrije loop en maak uw eigen project met onze grenen profielplanken. Erg eenvoudig te monteren en een mooie, strakke uitstraling als resultaat!

De profielplanken zijn, samen met de palen die zijn voorzien van een sponning, ideaal om zelf mee aan de slag te gaan! Maak uw eigen schutting, blokhut, berging, bloembak of wat u ook maar kunt bedenken.

Wist u dat de profielplanken ook goed zijn te combineren met onze Betowood betonpalen?

Op blz. 210 vindt u impregneervloeistof waarmee u het hout kunt opfrissen qua kleur of geïmpregneerd hout kunt beschermen op plaatsen waar u zaagt, boort, etc.



Midden-Europees vuren

1058377



Geschaafd triple profiel

Werkend 13,5 cm | groen geïmpregneerd

2,2x14x300 cm **1058375**
 2,2x14x400 cm **1058376**
 2,2x14x500 cm **1058377**

Werkend 13,5 cm | zwart gedompeld

2,2x14x300 cm **1052649**
 2,2x14x400 cm **1052650**
 2,2x14x500 cm **1058374**



Geschaafde planken

Groen geïmpregneerd | gedroogd

1,5x14x179,5 cm **W06207**
 1,8x14,5x179,5 cm **W06303**
 1,8x14,5x300 cm **W06306**
 1,8x14,5x360 cm **W06307**
 1,8x14,5x400 cm **1010261**



Ronde palen

Grenen/vuren

Cilindrisch gefreesd | één zijde gepunt, één zijde gekroond | groen geïmpregneerd

ø 4x150 cm **W03055**
 ø 4x200 cm **W03060**
 ø 6x50 cm **W04009**
 ø 6x75 cm **W04010**
 ø 6x100 cm **W04011**
 ø 6x125 cm **W04012**
 ø 6x150 cm **W04013**
 ø 6x200 cm **W04015**
 ø 6x250 cm **W04016**
 ø 8x200 cm **W04027**
 ø 8x250 cm **W04028**
 ø 8x300 cm **W04029**



Fijnbezaagde planken

Groen geïmpregneerd

1,9x14,5x179,5 cm **W06425**
 1,9x20x179,5 cm **W06421**



Fijnbezaagde panlat

2,4x4,8x250 cm | groen geïmpregneerd

W06667



Halfronde regel

Grenen/vuren

ø 7x250 cm | twee zijden haaks gekort | groen geïmpregneerd

W03005



Geschaafde palen

Vuren

Groen geïmpregneerd

6,7x6,7x270 cm **W07218**
 6,7x6,7x300 cm **W07225**
 8,7x8,7x270 cm **W07223**
 8,7x8,7x300 cm **W07226**
 12x12x300 cm **976761**
 12x12x400 cm **W07126**
 12x12x500 cm **W07127**
 14x14x400 cm **NIEUW 1064297**
 14x14x500 cm **NIEUW 1064299**



Geschaafd halfhouts rabat

Vuren

Wit gespoten

1,8x19,5x300 cm **NIEUW 1060810**
 1,8x19,5x400 cm **NIEUW 1060811**
 1,8x19,5x500 cm **NIEUW 1060812**



Scandinavisch vuren



Dakbeshot

Werkend 9 cm | geschaafd | groen geïmpregneerd

1,6x10x300 cm **W88204**
1,6x10x420 cm **W26525**



Blokhutprofielen

Werkend 13,2 cm | geschaafd | groen geïmpregneerd

2,8x14,5x300 cm **W18700**
2,8x14,5x420 cm **W26515**

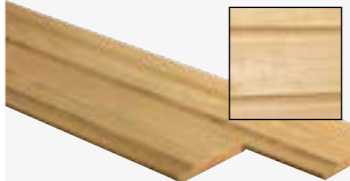

Rabat

Werkend 13 cm | geschaafd | groen geïmpregneerd

1,9x14,5x300 cm **W05001**
1,9x14,5x360 cm **W05002**
1,9x14,5x420 cm **W05004**
1,9x14,5x480 cm **W05006**
1,9x14,5x540 cm **W05008**



Zweeds rabat

Werkend 13,1 cm | groen geïmpregneerd | 1 zijde geschaafd, 1 zijde fijnbezaagd

1-2,1x14,5x300 cm **W05208**
1-2,1x14,5x420 cm **W05209**

Werkend 18 cm | groen geïmpregneerd | 1 zijde geschaafd, 1 zijde fijnbezaagd

1,5-3x19,5x300 cm **W05212**
1,5-3x19,5x400 cm **W05203**



Geschaafde planken

Groen geïmpregneerd

1,8x14,5x180 cm **W06403**
1,8x14,5x300 cm **W06406**
1,8x14,5x360 cm **W06407**
1,8x14,5x420 cm **W06408**
1,8x14,5x480 cm **1011766**



Geschaafde gordingen

Groen geïmpregneerd

4,5x14,5x300 cm **W06605**
4,5x14,5x420 cm **W06934**
5,8x15,6x420 cm **W06606**



Banddeel

1,8x14,5x224 cm | werkend 13,5 cm | 1 zijde geschaafd, 1 zijde fijnbezaagd | groen geïmpregneerd

1015397



Geschaafde regels

Groen geïmpregneerd

3,8x10x450 cm **W06603**
3,8x11,5x450 cm **W06604**
4,5x4,5x180 cm **W06920**
4,5x4,5x240 cm **W06921**
4,5x4,5x300 cm **1011767**
4,5x7x210 cm **W06911**
4,5x7x240 cm **1017191**

4,5x7x300 cm **1011768**
4,5x7x360 cm **W06945**
4,5x7x420 cm **1017193**
4,5x7x480 cm **1017194**
4,5x9,5x300 cm **W06906**
4,5x9,5x420 cm **W06910**
4,5x9,5x480 cm **W06908**



Ventilatielat

T.b.v. wandbekleding | groen geïmpregneerd

2,1x4,5x250 cm **NIEUW 1064301**



Revision

1045905



Geschaafd dakbeschot

Werkend 13,5 cm |
Revision geïmpregneerd

1,8x14,5x300 cm **1045900**
1,8x14,5x400 cm **1045902**
1,8x14,5x500 cm **1045903**



Geschaafd triple profiel

Werkend 13,5 cm |
Revision geïmpregneerd

2,2x14x300 cm **1045904**
2,2x14x400 cm **1045905**
2,2x14x500 cm **1058373**



Geschaafde regels

Revision geïmpregneerd

4,5x7x300 cm **1045907**
4,5x7x500 cm **1045909**



Geschaafde planken

Revision geïmpregneerd

1,6x14x179,5 cm **1045934**
1,6x14x195 cm **1063258**
1,6x14x300 cm **1045938**
1,6x14x400 cm **1045940**

NIEUW



Revision impregneervloeistof
75 cl

Met Embalit NTK kunt u het hout opfrissen qua kleur of geïmpregneerd hout beschermen op plaatsen waar u zaagt, boort, etc. | met een blik van 75 cl kunt u 7,5 m² behandelen

1046019

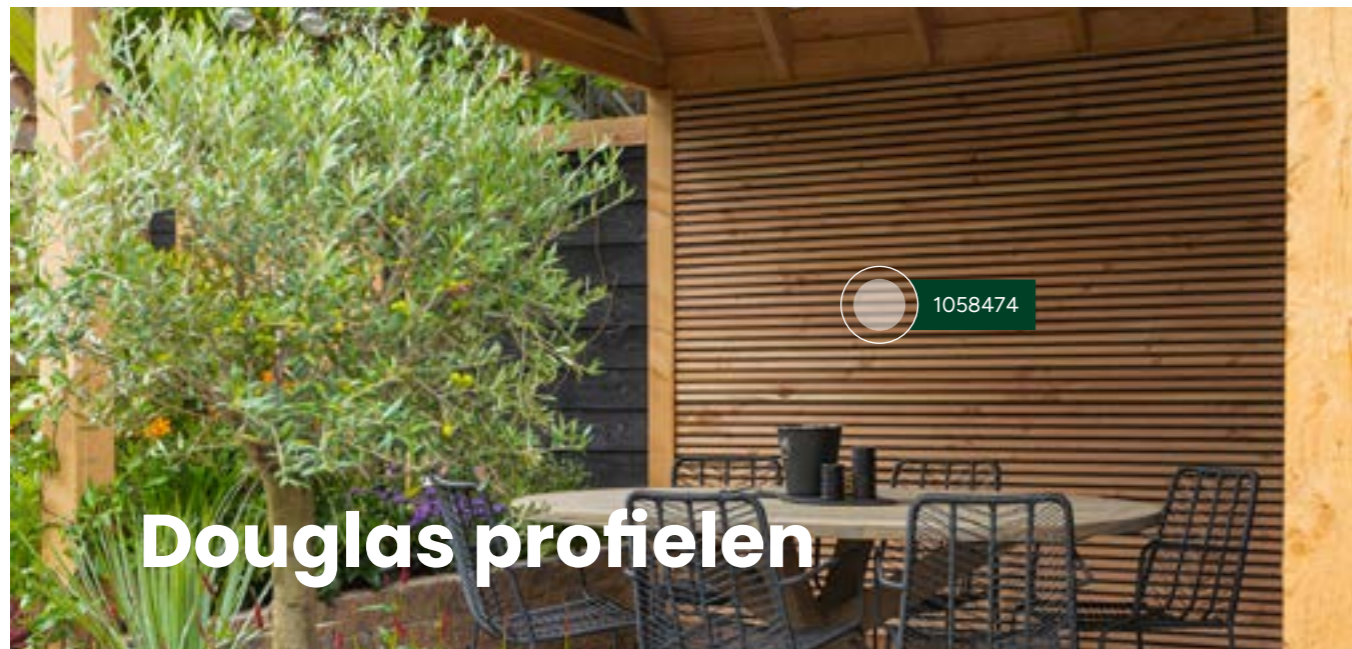

Douglas profielen

Geschaafd triple profiel douglas
Zwart gespoten

Werkend 13,3 cm | zwart gespoten met afgeschaafde voorzijde

2,5x14x300	1058474
2,5x14x400	1058475
2,5x14x500	1058476

Geschaafd triple profiel

Werkend 12,5 cm | onbehandeld

2,1x14x300 cm	1060387
2,1x14x400 cm	1060388
2,1x14x500 cm	1060389

Geschaafd dubbel rhombusprofiel

Werkend 13 cm | Onbehandeld

2,7x14,5x300 cm	NIEUW 1042601
2,7x14,5x400 cm	NIEUW 1042602
2,7x14,5x500 cm	NIEUW 1046252

Geschaafd 2-zijdig triple profiel

Werkend 13,2 cm | onbehandeld

2,7x14,5x224 cm	1058462
2,7x14,5x300 cm	1058463
2,7x14,5x400 cm	NIEUW 1064669

Geschaafde blokhutprofielen

Werkend 18 cm | onbehandeld

2,8x19,5x224 cm	W31670
2,8x19,5x300 cm	1011332
2,8x19,5x400 cm	1009212
2,8x19,5x500 cm	1009213

Werkend 18 cm | groen geïmpregneerd

2,8x19,5x300 cm	W44043
2,8x19,5x400 cm	W44044
2,8x19,5x500 cm	W44046

Geschaafd gevel rabat

2-zijdig geschaafd | werkend 13 cm | zowel verticaal als horizontaal (als wand) toepasbaar

Onbehandeld

1,8x14,5x300 cm	W40266
1,8x14,5x400 cm	W40291

Groen geïmpregneerd

1,8x14,5x300 cm	W44266*
1,8x14,5x400 cm	W44291*

Geschaafd dakbeshot

Werkend 10,6 cm | onbehandeld

1,6x11,6x300 cm	1009205
1,6x11,6x400 cm	1017050
1,6x11,6x500 cm	1017051

Werkend 13,5 cm | onbehandeld

1,8x14,5x300 cm	W41026
1,8x14,5x400 cm	W41027
1,8x14,5x500 cm	W41029

Werkend 18,5 cm | onbehandeld

1,8x19,5x300 cm	WA00484
1,8x19,5x400 cm	WA00485
1,8x19,5x500 cm	WA00486

Werkend 10,6 cm | groen geïmpregneerd

1,6x11,6x300 cm	W42022
1,6x11,6x400 cm	W44270
1,6x11,6x500 cm	W44273

Werkend 13,5 cm | groen geïmpregneerd

1,8x14,5x300 cm	W42026
1,8x14,5x400 cm	W42027
1,8x14,5x500 cm	W42029

Halfhouts rabat

1 zijde geschaafd, 1 zijde fijnbezaagd | werkend 13,6 cm | onbehandeld | ook verticaal (als wand) toepasbaar

1,8x15x300 cm	1046258
1,8x15x400 cm	1046259
1,8x15x500 cm	1048077

1 zijde geschaafd, 1 zijde fijnbezaagd | werkend 18,1 cm | onbehandeld

1,8x19,5x300 cm	1011330
1,8x19,5x400 cm	1017056
1,8x19,5x500 cm	1017057

1 zijde geschaafd, 1 zijde fijnbezaagd | werkend 18,1 cm | groen geïmpregneerd

1,8x19,5x300 cm	W44600*
1,8x19,5x400 cm	W44605*
1,8x19,5x500 cm	W44610*

Zweeds rabat

1 zijde geschaafd, 1 zijde fijnbezaagd

Werkend 15 cm | onbehandeld

1-2,1x16,5x300 cm	W40059
1-2,1x16,5x400 cm	W40035
1-2,1x16,5x500 cm	W40038

Werkend 17,5 cm | onbehandeld

1,1-2,7x19,5x300 cm	1060140
1,1-2,7x19,5x400 cm	1060143
1,1-2,7x19,5x500 cm	1060146

Werkend 15 cm | groen geïmpregneerd

1-2,1x16,5x300 cm	W44059*
1-2,1x16,5x400 cm	W44035*
1-2,1x16,5x500 cm	W44038*

Werkend 17,5 cm | groen geïmpregneerd

1,1-2,7x19,5x300 cm	1060141
1,1-2,7x19,5x400 cm	1060144
1,1-2,7x19,5x500 cm	1060147

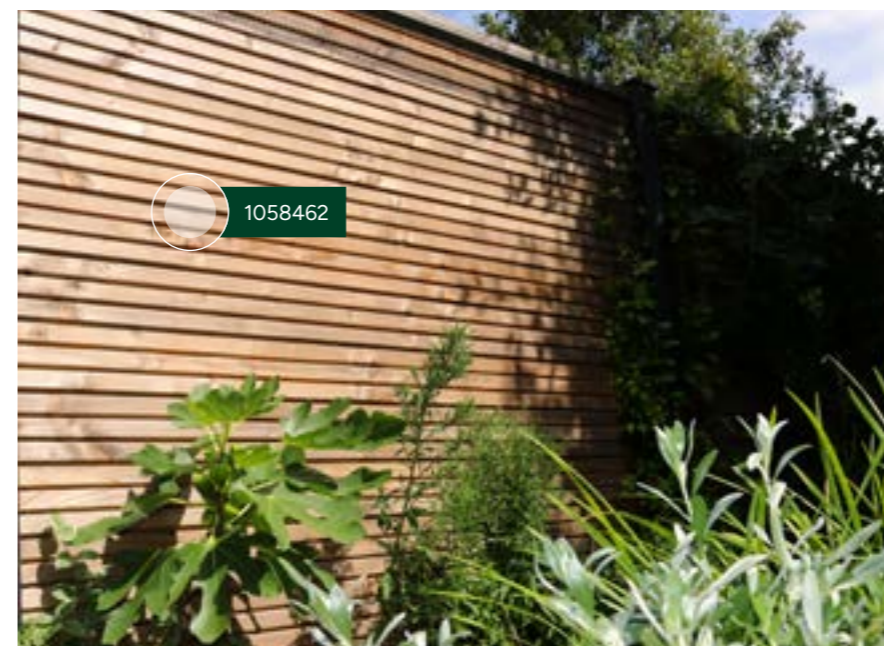

Voor een langere levensduur dient douglashout met grondcontact onder hoge druk groen geïmpregneerd (KOMO) te worden. Ook kunt u bij grondcontact gebruikmaken van een postsaver (blz. 211). Douglashout heeft een grove structuur en er kunnen kopscheuren, noesten en uitvallende kwasten voorkomen.

*Wordt op aanvraag geïmpregneerd. Deze artikelen hebben een langere levertijd en kunnen niet geannuleerd worden.

Al ons fijnbezaagd douglashout wordt behandeld met schimmel protectie!

W31455

Fijnbezaagd douglas

FINBEZAAGD DOUGLAS



Fijnbezaagde gordingen

Onbehandeld	
5x10x300 cm	WA00920
5x10x400 cm	W31437
5x10x500 cm	WA00930
5x15x300 cm	W31482
5x15x400 cm	1017078
5x15x500 cm	W31436
7x15x300 cm	WA00416
7x15x400 cm	WA00417
7x15x500 cm	WA00418
7x15x600 cm	WA00970
7x20x400 cm	WA00935
7x20x500 cm	WA00940
7x20x600 cm	WA00945
7,5x17,5x300 cm	WA00419
7,5x17,5x400 cm	W31441
7,5x17,5x500 cm	W31446
7,5x17,5x600 cm	WA00420
7,5x22,5x400 cm	1060674
7,5x22,5x600 cm	W31484
Groen geïmpregneerd	
5x10x400 cm	W31439*
5x15x300 cm	W44482*
5x15x400 cm	W44435*
5x15x500 cm	W44436*
7,5x17,5x300 cm	1070039*
7,5x17,5x400 cm	W31442*
7,5x17,5x500 cm	W31447*
7,5x22,5x400 cm	1070040
7,5x22,5x600 cm	W44484*



Fijnbezaagde palen

Onbehandeld	
10x10x250 cm	WA00352
10x10x300 cm	W31440
10x10x400 cm	W31480
12x12x200 cm	WA00355
12x12x250 cm	1011331
12x12x300 cm	W31445
12x12x400 cm	W31450
12x12x500 cm	W31451
15x15x250 cm	W31453
15x15x300 cm	W31455
15x15x400 cm	W31460
15x15x500 cm	W31461
15x15x600 cm	1022422
20x20x250 cm	WA00361
20x20x300 cm	1017058
20x20x400 cm	W31470
20x20x500 cm	W31471
20x20x600 cm	WA00354
Groen geïmpregneerd	
10x10x300 cm	W44440*
10x10x400 cm	W44480*
12x12x250 cm	W31485*
12x12x300 cm	W44445*
12x12x400 cm	W44450*
12x12x500 cm	W44451*
15x15x250 cm	W31488*
15x15x300 cm	W44455*
15x15x400 cm	W44460*
15x15x500 cm	W44461*
15x15x600 cm	1022423*
20x20x300 cm	W44465*
20x20x400 cm	W44470*
20x20x500 cm	W44471*



Fijnbezaagde planken

Onbehandeld	
1,5x14x180 cm	W31995
1,5x14x300 cm	W31343
2,2x20x300 cm	W31415
2,2x20x400 cm	W31420
2,2x20x500 cm	W31422
2,5x25x400 cm	W31423
2,5x25x500 cm	W31424
3,2x20x300 cm	W31427
3,2x20x400 cm	1009215
3,2x20x500 cm	WA00548
Groen geïmpregneerd	
1,5x14x180 cm	W44995*
1,5x14x300 cm	W44343*
2,2x20x300 cm	W44415*
2,2x20x400 cm	W44420*
2,2x20x500 cm	W44422*
2,5x25x400 cm	W44423*
2,5x25x500 cm	W44424*
3,2x20x300 cm	W44427*
3,2x20x400 cm	W44425*



Fijnbezaagde palen met inkeping t.b.v. zelfbouw

15x15x240 cm | te gebruiken als hoek of tussenstaander voor een tuinverblijf | t.b.v. 15 cm ringbalk | inkeping 5x15 cm | incl. gat Ø 40 mm in onderzijde paal | onbehandeld

Hoekstaander	W46057
Tussenstaander	W46056



Fijnbezaagde regels

Onbehandeld	
4,5x7,5x250 cm	W31429
4,5x7,5x300 cm	WA00569
4,5x7,5x400 cm	W31430
4,5x7,5x500 cm	WA00570
Groen geïmpregneerd	
4,5x7,5x250 cm	W31428*
4,5x7,5x400 cm	W44430*



Fijnbezaagde schaaldelen

Onbehandeld	
1,9x12-25x250 cm	W31001
1,9x12-25x400 cm	W31004



Doken

2,2x2,2x4,5 cm | 24 stuks | incl. speedboor Ø 22 mm | onbehandeld

1016977

Voor een langere levensduur dient douglashout met grondcontact onder hoge druk groen geïmpregneerd (KOMO) te worden. Ook kunt u bij grondcontact gebruikmaken van een postsaver (blz. 211). Douglashout heeft een grove structuur en er kunnen kopscheuren, noesten en uitvallende kwasten voorkomen.

*Wordt op aanvraag geïmpregneerd. Deze artikelen hebben een langere levertijd en kunnen niet geannuleerd worden.

TUINTIMERHOUT



Douglas terrasplanken

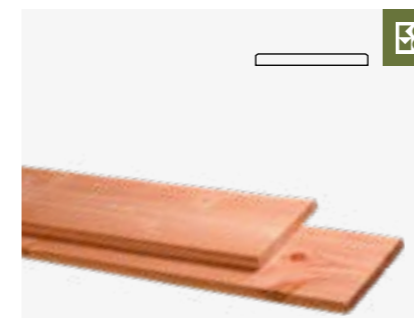

Geschaafde/fijnbezaagde planken

1 zijde geschaafd, 1 zijde fijnbezaagd | ook te gebruiken als boeiboord

Onbehandeld

2,8x19,5x300 cm	1011329
2,8x19,5x400 cm	1009209
2,8x19,5x500 cm	1009210
2,8x24,5x300 cm	1050610
2,8x24,5x400 cm	W31839
2,8x24,5x500 cm	1050611

Groen geïmpregneerd

2,8x19,5x300 cm	W45840*
2,8x19,5x400 cm	W45845*
2,8x19,5x500 cm	W45850*
2,8x24,5x400 cm	W45839*

Kleurloos geïmpregneerd

2,8x19,5x300 cm	W50840*
2,8x19,5x400 cm	W50845*
2,8x19,5x500 cm	W50850*
2,8x24,5x400 cm	W50839*



Dubbelzijdig geprofileerd dekdeel

1 zijde grof profiel, 1 zijde fijn profiel

Onbehandeld

2,4x13,8x300 cm	W31355
2,4x13,8x400 cm	1009208
2,4x13,8x500 cm	W31358

Groen geïmpregneerd

2,4x13,8x300 cm	W44355*
2,4x13,8x400 cm	W44357*

Kleurloos geïmpregneerd

2,4x13,8x300 cm	W50355*
2,4x13,8x400 cm	W50357*
2,4x13,8x500 cm	W44358*



Enkelzijdig geprofileerd dekdeel

1 zijde grof profiel, 1 zijde glad

Onbehandeld

2,5x14,5x300 cm	WA00921
2,5x14,5x400 cm	WA00922
2,5x14,5x500 cm	WA00923

Groen geïmpregneerd

2,5x14,5x300 cm	NIEUW 1070033*
2,5x14,5x400 cm	NIEUW 1070034*
2,5x14,5x500 cm	NIEUW 1070035*

Kleurloos geïmpregneerd

2,5x14,5x300 cm	NIEUW 1070036*
2,5x14,5x400 cm	NIEUW 1070037*
2,5x14,5x500 cm	NIEUW 1070038*

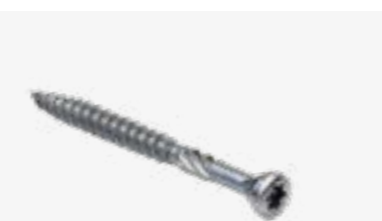

De ideale terrasschroef

5x60 mm | t.b.v. terrasplanken
25-28 mm dik | 100 stuks

- Strak uiterlijk
- Voorboren niet noodzakelijk
- Stabiele torx aansluiting (een passende bit wordt meegeleverd)
- Edelstaal gehard, dus extra sterk (RVS 410)

1021062

Voor een langere levensduur dient douglashout met grondcontact onder hoge druk groen geïmpregneerd (KOMO) te worden. Ook kunt u bij grondcontact gebruikmaken van een postsaver (blz. 211). Douglashout heeft een grove structuur en er kunnen kopscheuren, noesten en uitvallende kwasten voorkomen.

*Wordt op aanvraag geïmpregneerd.

Deze artikelen hebben een langere levertijd en kunnen niet geannuleerd worden.

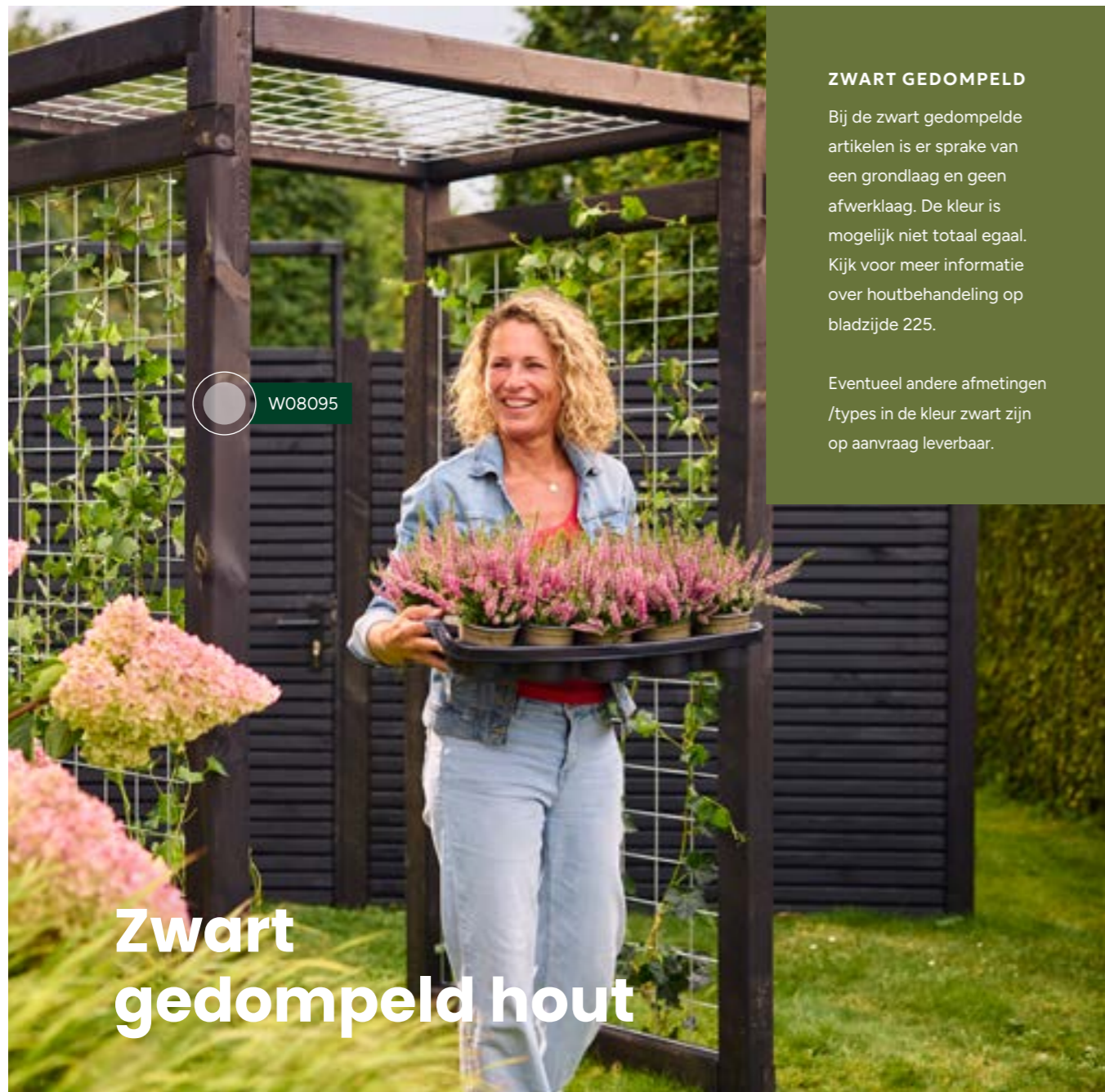

W08095

Zwart gedompeld hout

ZWART GEDOMPELD

Bij de zwart gedompelde artikelen is er sprake van een grondlaag en geen afwerklaag. De kleur is mogelijk niet totaal egaal. Kijk voor meer informatie over houtbehandeling op bladzijde 225.

Eventueel andere afmetingen /types in de kleur zwart zijn op aanvraag leverbaar.



Geschaafde planken
Grenen

1,5x14x179,5 cm | geïmpregneerd en zwart gedompeld

W07445



Geschaafde vierkante palen
Grenen

8,8x8,8x270 cm | geïmpregneerd en zwart gedompeld

W08095



Geschaafd triple profiel
Vuren

Werkend 13,5 cm | zwart gedompeld

2,2x14x300 cm **1052649**
2,2x14x400 cm **1052650**
2,2x14x500 cm **1058374**



Zweeds rabat
Vuren

1 zijde geschaafd, 1 zijde fijnbezaagd | werkend 17,5 cm | zwart gedompeld

1,1-2,7x19,5x300 cm **1040370**
1,1-2,7x19,5x400 cm **1040373**
1,1-2,7x19,5x500 cm **1040376**



Geschaafd blokhutprofiel
Vuren

Werkend 13,2 cm | zwart gedompeld

2,8x14,5x300 cm **1058823**
2,8x14,5x400 cm **1058822**
2,8x14,5x500 cm **1058824**



Geschaafd halfhouts rabat
Vuren

Werkend 18,1 cm | zwart gedompeld

1,8x19,5x300 cm **1058829**
1,8x19,5x400 cm **1058830**
1,8x19,5x500 cm **1058831**



Geschaafde palen
Vuren

Zwart gedompeld

3x verlijmd

12x12x250 cm **OP=OP 1058828**
12x12x300 cm **OP=OP 1058825**
12x12x400 cm **OP=OP 1058826**
12x12x500 cm **OP=OP 1058827**

4x verlijmd

14x14x250 cm **OP=OP 1058832**
14x14x400 cm **OP=OP 1058833**
14x14x500 cm **OP=OP 1058834**
14x14x600 cm **OP=OP 1058836**



Geschaafde regel
Douglas

Zwart gedompeld

4,5x7x250 cm **NIEUW W40705**
4,5x7x400 cm **NIEUW W40710**

Onder invloed van het weer en door vochtdoorslag kan hout gaan verkleuren. Om dit te voorkomen kunt u onze producten beitsen of schilderen. Zeer geschikt voor het duurzaam behandelen van nieuwe houtproducten voor buiten én voor het renoveren van bestaand houtwerk zijn onze buitenbeits en impregneervloeistoffen, te vinden op pagina 210.



Zweeds rabat
Douglas

1 zijde geschaafd, 1 zijde fijnbezaagd | zwart gedompeld

Werkend 15 cm

1-2,1x16,5x300 cm **W46059**
1-2,1x16,5x400 cm **W46035**
1-2,1x16,5x500 cm **W46038**

Werkend 17,5 cm

1,1-2,7x19,5x300 cm **1060142**
1,1-2,7x19,5x400 cm **1060145**
1,1-2,7x19,5x500 cm **1060148**



Fijnbezaagde plank
Douglas

Zwart gedompeld

2,2x20x300 cm **1011333**
2,2x20x400 cm **W40650**
2,2x20x500 cm **1017060**
2,5x25x400 cm **W40657**
2,5x25x500 cm **W46424**



Geschaafd rhombusprofiel
Douglas

Zwart gedompeld

2x6,5x360 cm **NIEUW 1060839**



Zwart, grijs en wit gespoten hout



Zweeds rabat
Vuren

1 zijde geschaafd, 1 zijde fijnbezaagd |
werkend 17,5 cm | zwart gespoten

1,1-2,7x19,5x300 cm	1058630
1,1-2,7x19,5x400 cm	1058631
1,1-2,7x19,5x500 cm	1058632



Zweeds rabat
Douglas

1 zijde geschaafd, 1 zijde fijnbezaagd |
werkend 17,5 cm

Zwart gespoten

1,1-2,7x19,5x300 cm	W40698
1,1-2,7x19,5x400 cm	W40699
1,1-2,7x19,5x500 cm	W40701

Grijs gespoten

1,1-2,7x19,5x300 cm	W40696
1,1-2,7x19,5x400 cm	W40697
1,1-2,7x19,5x500 cm	W40702



Geschaafd triple profiel
Douglas

Werkend 13,3 cm | zwart gespoten met
afgeschaafde voorzijde

2,5x14x300	1058474
2,5x14x400	1058475
2,5x14x500	1058476



Fijnbezaagde potdekselplank
Douglas

Zwart gespoten

2,2x20x300 cm	NIEUW	WA00463
2,2x20x400 cm	NIEUW	WA00464
2,2x20x500 cm	NIEUW	WA00465



Geschaafde palen
Douglas

Zwart gespoten

4,5x4,5x300 cm	NIEUW	WA00428
6,5x6,5x300 cm	NIEUW	1042619



Geschaafd triple profiel
Vuren

Geschaafd | Wit gespoten

2,2x14,5x300 cm	NIEUW	1060864
2,2x14,5x400 cm	NIEUW	1060865
2,2x14,5x500 cm	NIEUW	1060866



Zweeds rabat
Vuren

1 zijde geschaafd, 1 zijde fijnbezaagd en
de werkende breedte 18 cm | Wit gespoten

1,1-2,7x19,5x300 cm	NIEUW	1060814
1,1-2,7x19,5x400 cm	NIEUW	1060815
1,1-2,7x19,5x500 cm	NIEUW	1060816



Geschaafde damwand
Azobe/Okan

Met veer en groef | werkend 18,5 cm |
duurzaamheidsklasse 1

3x20x200 cm	W14603
3x20x250 cm	W14604
3x20x300 cm	W14602



Geschaafde damwandregel
Azobe/Okan

Met sponning 2,5x3,2 cm

4,5x6,8x200 cm	W14297
----------------	---------------



Fijnbezaagde plank
Angelim Vermelho

2x10x300 cm	NIEUW	1047639
2x10x350 cm	NIEUW	1050750
2x10x450 cm	NIEUW	1050749
2x10x500 cm	NIEUW	1047638
2x10x600 cm	NIEUW	1050748
2x15x300 cm		1050627
2x15x400 cm		1050629
2x15x500 cm	NIEUW	1050752
2x20x250 cm		1045718
2x20x300 cm		W14975
2x20x350 cm	NIEUW	1047637
2x20x400 cm		W14976
2x20x450 cm	NIEUW	1047636
2x20x500 cm	NIEUW	WA00457
2x20x600 cm	NIEUW	1045600



Onderregel

Gevingerlast en verlijmd | geschaafd

4x6x390 cm	1060673
------------	----------------



Fundamentbalk

Gevingerlast en verlijmd en zal daarom
stabiel blijven en niet snel kromtrekken

4x8,5x300 cm	1000208
--------------	----------------



Gording
Azobe

Fijnbezaagd

5x15x300 cm	1042608
5x15x400 cm	1042609
5x15x500 cm	1042610



Hardhout



Geschaafde regels
Azobe/Okan

4 zijden glad | duurzaamheidsklasse 1

4,5x7x200 cm	1042631
4,5x7x250 cm	1046872
4,5x7x300 cm	W14041
4,5x7x350 cm	W14063
4,5x7x400 cm	W14065
4,5x7x450 cm	1047604
4,5x9x300 cm	W14179
4,5x9x350 cm	W14067
4,5x9x400 cm	W14069



Geschaafde regels
Angelim Vermelho

4 zijden glad

4,5x7x250 cm	NIEUW	W14283
4,5x7x300 cm	NIEUW	W14285
4,5x7x350 cm	NIEUW	W14284
4,5x7x395 cm	NIEUW	WA00442
4,5x7x450 cm	NIEUW	WA00907
4,5x7x500 cm	NIEUW	1048922
4,5x9x250 cm	NIEUW	W14288
4,5x9x300 cm	NIEUW	W14287
4,5x9x400 cm	NIEUW	1050443
4,5x9x500 cm	NIEUW	1055096



Hardhouten geschaafde paal
Kapur

6,5x6,5x270cm

NIEUW 1063904



Reliëftegel

Dikte latten 1,2 cm | dikte tegel 2,4 cm |
fijn profiel

50x50 cm 1000035
100x100 cm 1000036



Fijnbezaagde regels
Azobe/Okan

Duurzaamheidsklasse 1

5x10x300 cm	1046225
5x10x400 cm	1046226
5x10x500 cm	1050634



Fijnbezaagde vierkante palen
Azobe/Okan

Gepunt | duurzaamheidsklasse 1

4x4x100 cm	W14210
4x4x150 cm	W14211
4x4x200 cm	1042650
5x5x100 cm	1048108
5x5x150 cm	WA00447
5x5x200 cm	1042638
6x6x100 cm	1042649
6x6x150 cm	W14194
6x6x200 cm	W14198
6x6x250 cm	W14199
6x6x275 cm	W14201
6x6x300 cm	W14203
7x7x100 cm	NIEUW 1042661
7x7x150 cm	WA00450
7x7x200 cm	WA00335
7x7x250 cm	WA00340
7x7x275 cm	WA00345
7x7x300 cm	WA00350
7x7x350 cm	WA00451
7x7x400 cm	WA00452
8x8x200 cm	1042636
8x8x250 cm	WA00453
8x8x275 cm	WA00454
8x8x300 cm	WA00455
8x8x350 cm	WA00582
8x8x400 cm	WA00456
10x10x250 cm	1050441
10x10x300 cm	1050733
10x10x400 cm	NIEUW 1050622



Geschaafde palen
Azobe/Okan

4 zijden glad | met diamantkop |
duurzaamheidsklasse 1

12x12x300 cm	W14450
14x14x300 cm	1038856



Geschaafde palen
Angelim Vermelho

4 zijden glad

6,8x6,8x200 cm	NIEUW	WA00572
6,8x6,8x275 cm	NIEUW	WA00574
6,8x6,8x300 cm	NIEUW	WA00575
6,8x6,8x400 cm	NIEUW	WA00577
8,8x8,8x275 cm	NIEUW	1046241
8,8x8,8x300 cm	NIEUW	1042637

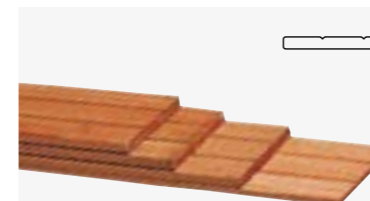

Geschaafde plank
Keruing

Met V-groeven	W14009
1,5x14,5x180 cm	1050729
1,5x14,5x245 cm	1050728
1,5x14,5x305 cm	W14023
1,5x14,5x395 cm	1050726
1,5x14,5x460 cm	

Zonder V-groef	W14010
1,6x9x180 cm	
1,6x14,5x365 cm	NIEUW 1042591



Dekdeel/plank
Red balau/Kapur

1 zijde met V-groeven, 1 zijde glad |
minimaal duurzaamheidsklasse 2

2,8x19x245 cm	W14970
2,8x19x305 cm	W14971
2,8x19x365 cm	W14972
2,8x19x545 cm	W14973



Terrasschroef

5x60 mm, t.b.v. terrasplanken
25-28 mm dik, 100 stuks **1021062**



Geschaafde vierkante palen
Azobe/Okan

Gepunt | 4 zijden met V-groef |
duurzaamheidsklasse 1

6,5x6,5x180 cm	W14208
6,5x6,5x200 cm	W14209
6,5x6,5x250 cm	W14212
6,5x6,5x275 cm	W14205
6,5x6,5x300 cm	W14206
8,5x8,5x200 cm	W14219
8,5x8,5x275 cm	W14220
8,5x8,5x300 cm	W14221
8,5x8,5x400 cm	W14224

Zonder
punt



Geprofileerd dekdeel
Kapur

1 zijde grof profiel, 1 zijde glad |
minimaal duurzaamheidsklasse 2

2,1x14,5x245 cm	W14950
2,1x14,5x365 cm	W14954
2,1x14,5x395 cm	W14955
2,1x14,5x425 cm	W14956



Geprofileerd dekdeel
Kapur

1 zijde grof profiel, 1 zijde glad |
minimaal duurzaamheidsklasse 2

2,5x14,5x245 cm	W14960
2,5x14,5x305 cm	W14962
2,5x14,5x365 cm	W14964
2,5x14,5x395 cm	W14965
2,5x14,5x455 cm	W14967

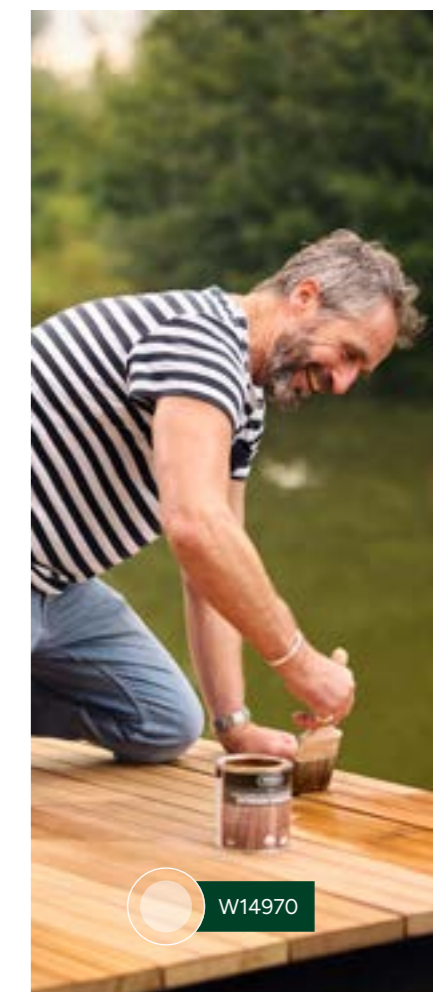



Thermovision®
ayous

1050407

THERMISCH GEMODIFICEERD HOUT

Thermisch modificeren is een behandeling waarbij het hout in een stoomoven door een gecontroleerd proces op hoge temperatuur wordt verhit. Vervolgens wordt het gedroogd tot het juiste vochtgehalte is bereikt. Hiermee wordt de levensduur aanzienlijk verlengd. Aan het proces worden geen chemicaliën toegevoegd, wat het zeer milieuvriendelijk maakt. Zowel horizontaal als verticaal toepasbaar.

De voordelen op een rij:



- ✓ Milieuvriendelijk
- ✓ Zeer lange levensduur
- ✓ Vrij van chemicaliën



- ✓ Gemakkelijk te monteren
- ✓ Licht in gewicht (s.g. circa 320 kg/m³)
- ✓ Zeer stabiel en vormvast



- ✓ Strakke uitstraling
- ✓ Geen noesten of kwasten



Kastanje palen Rond

Tamme kastanjehout | geschild

ø 6/8x160 cm	NIEUW	1050636
ø 6/8x180 cm		W20006
ø 6/8x250 cm		W20007
ø 8/10x160 cm	NIEUW	1042688
ø 8/10x250 cm	NIEUW	1050638
ø 10/12x180 cm		W20015
ø 10/12x250 cm	NIEUW	1050635



Kastanje palen

NewTechWood wandbekleding

Met NewTechWood wandbekleding geeft u uw wanden een moderne en sfeervolle uitstraling. De composiet profielen (composiet is een mix tussen hout en kunststof) zijn dankzij de Ultrashield co-extrusie laag zeer kleurvast, onderhoudsvriendelijk, vuilafstotend en UV-bestendig. Ondersteunt met 25 jaar fabrieksgarantie.

- Duurzaam
- Onderhoudsvriendelijk
- Kleurvast
- Weerbestendig

CASTELLATION PRO PROFIELEN

Beschikbare kleuren



Profielen



NewTechWood composiet wandprofiel
UH108 | Castellation Pro 35

Werkend 18,5 cm | voorzien van Ultrashield co-extrusie laag

3,3x21,5x230 cm

Red cedar	NIEUW	1061640
Teak	NIEUW	1061643
Ipé	NIEUW	1061642
Antique	NIEUW	1061644
Silver gray	NIEUW	1061641

3,3x21,5x290 cm

Red cedar	NIEUW	1064404
Teak	NIEUW	1064407
Ipé	NIEUW	1064406
Antique	NIEUW	1064408
Silver gray	NIEUW	1064405
Ebony zwart	NIEUW	1064409

3,3x21,5x390 cm

Red cedar	1059169
Teak	1059172
Ipé	1059171
Antique	1059173
Silver gray	1059170
Ebony zwart	NIEUW 1064410



NewTechWood composiet wandprofiel
UH130 | Castellation Pro 65

Werkend 15 cm | voorzien van Ultrashield co-extrusie laag

3,3x18x290 cm

Red cedar	NIEUW	1061649
Teak	NIEUW	1061652
Ipé	NIEUW	1061651
Antique	NIEUW	1064411
Silver gray	NIEUW	1064413
Ebony zwart	NIEUW	1061650

3,3x18x390 cm

Red cedar	NIEUW	1061645
Teak	NIEUW	1061648
Ipé	NIEUW	1061647
Antique	NIEUW	1064412
Silver gray	NIEUW	1064414
Ebony zwart	NIEUW	1061646

- Castellation PRO35 is getest met Brandklasse D-s1,d0
- Castellation PRO65 wordt momenteel getest en heeft daarom nu nog Brandklasse E.

Bij alle productafbeeldingen op deze pagina's is de kleur Teak afgebeeld.



25 JAAR GARANTIE

MONTAGE CASTELLATION PRO

Eenvoudig én onzichtbaar te monteren met de NewTechWood schroevenset. De profielen zijn zowel horizontaal als verticaal toepasbaar. Perfect af te werken met aluminium co-extrusie profielen. Zie de montagehandleiding op newtechwood.nl.

Brandklasse D is behaald met een calcium-silicaat plaat en de aluminium achterlat (Art. 1064706). Indien brandklasse niet belangrijk is kunnen normale achterlaten of de houten ventilatie achterlat gebruikt worden.



NewTechWood aluminium eindprofiel

Eindprofiel

5x5x300 cm | voorzien van Ultrashield co-extrusie laag

Red cedar	1059180
Teak	1059183
Ipé	1059182
Antique	1059184
Silver gray	1059181
Ebony zwart	NIEUW 1063512



NewTechWood aluminium klik hoekprofiel

Buitenhoekprofiel

6x6x300 cm | voorzien van Ultrashield co-extrusie laag

Red cedar	1059185
Teak	1059188
Ipé	1059187
Antique	1059189
Silver gray	1059186
Ebony zwart	NIEUW 1063513

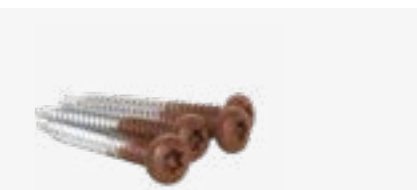

NewTechWood bolkop schroevenset

50 stuks

4,2x38 mm | incl. bit | t.b.v. bevestiging eerste en laatste plank

Red cedar	NIEUW	1063915
Teak	NIEUW	1063911
Ipé	NIEUW	1063912
Antique	NIEUW	1063914
Silver gray	NIEUW	1063913
Ebony zwart	NIEUW	1063916

NewTechWood schroevenset

100 stuks

4,2x32 mm | incl. bit | t.b.v. Castellation PRO wandbekleding

1059179

Ventilatie achterlat

Vuren

2,1x4,5x250 cm | groen geïmpregneerd

NIEUW

1064301

Ventilatie achterlat

Aluminium

3x6x300 cm | S-profiel | zwart RAL9005

NIEUW

1064706



CASTELLATION PROFIELEN

Beschikbare kleuren

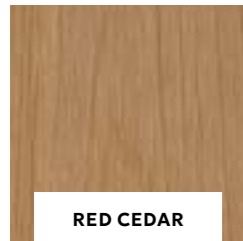

RED CEDAR

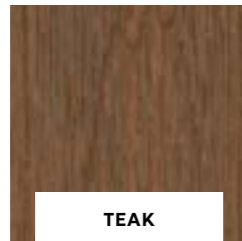

TEAK



EBONY ZWART



25 JAAR GARANTIE

Profielen



NewTechWood composiet wandprofiel
Castellation 25 | UH61

2,5x19,5x290 cm | werkend 18,5 cm | voorzien van Ultrashield co-extrusie laag

Red cedar	1059174
Teak	1059175
Ebony zwart	1060361



NewTechWood composiet wandprofiel
Castellation 50 | UH58

2,5x19,5x290 cm | werkend 18,5 cm | voorzien van Ultrashield co-extrusie laag

Red cedar	1060370
Teak	1060371
Ebony zwart	1060372



NewTechWood composiet wandprofiel
Castellation 4325 | UH93

2,5x19,5x290 cm | werkend 18,5 cm | voorzien van Ultrashield co-extrusie laag

Red cedar	1060373
Teak	1060374
Ebony zwart	1060375

MONTAGE CASTELLATION

Te monteren met wandclips voor duurzame bevestiging. De profielen, welke zowel horizontaal als verticaal toepasbaar zijn, kunnen onderling gecombineerd worden. Af te werken met composiet of aluminium hoekprofielen. Castellation is getest met Brandklasse E, daardoor is het toepasbaar als wandbekleding voor buitenverblijven of tuinafscheidingen.

Zie de montagehandleiding op newtechwood.nl.



NewTechWood composiet eindprofiel
Eindprofiel t.b.v. castellation | UH50

7x5x300 cm | voorzien van Ultrashield co-extrusie laag

Red cedar	1060364
Teak	1060365
Ebony zwart	1060366



NewTechWood composiet hoekprofiel
Buitenhoekprofiel t.b.v. castellation | UH51

7x8x300 cm | voorzien van Ultrashield co-extrusie laag

Red cedar	1060367
Teak	1060368
Ebony zwart	1060369



NewTechWood aluminium eindprofiel
Eindprofiel

5x5x300 cm | voorzien van Ultrashield co-extrusie laag

Red cedar	1059180
Teak	1059183
Ebony zwart	1063512



NewTechWood aluminium klik hoekprofiel
Buitenhoekprofiel

6x6x300 cm | voorzien van Ultrashield co-extrusie laag

Red cedar	1059185
Teak	1059188
Ebony zwart	1063513



Ventilatie achterlat
Vuren

2,1x4,5x250 cm | groen geïmpregneerd

NIEUW	1064301
--------------	----------------



NewTechWood wandclips
90 stuks

Set met 90 clips, 90 schroeven (4,2x20 mm), 15 fixeerschroeven (3,2x12 mm) en 15 uitvlakstoppers | incl. bit | verbruik ca. 15 clips per m2

1059178



NewTechWood balkop schroevenset
50 stuks

4,2x38 mm | incl. bit | t.b.v. bevestiging eerste en laatste plank

Red cedar	NIEUW	1063915
Teak	NIEUW	1063911
Ebony zwart	NIEUW	1063916



Ventilatie achterlat
Aluminium

3x6x300 cm | S-profiel | zwart RAL9005

NIEUW	1064706
--------------	----------------



Bij alle productafbeeldingen op deze pagina's is de kleur Teak afgebeeld.

TERRASPLANKEN & DEKDELEN



woodv.nl/tpd

Terrasplanken en dekdelen bieden niet alleen een stevige basis, maar voegen ook karakter en warmte toe aan uw buitenruimte.



Vlonderplan

Een vlonder waar u jarenlang van kunt genieten begint met een goed plan.

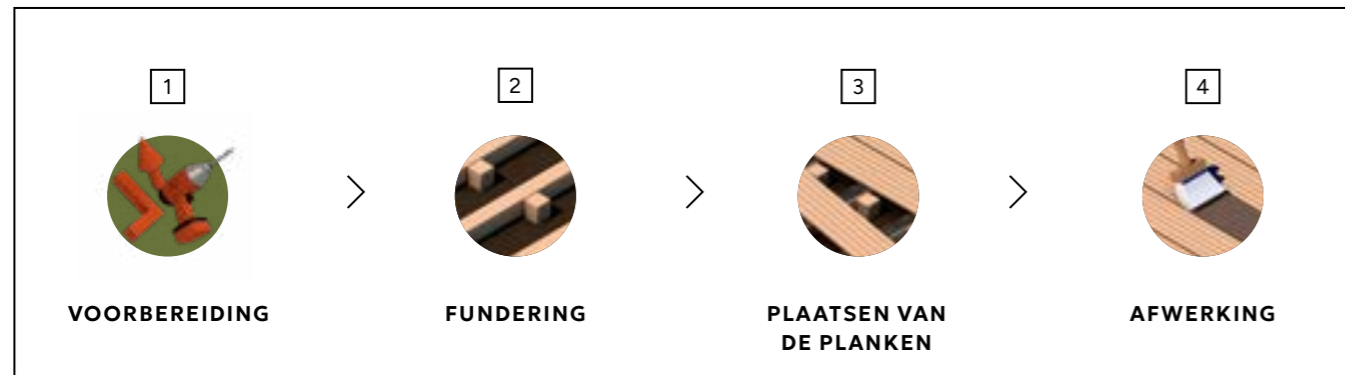

1 Voorbereiding

- Bepaal de locatie en afmeting van de vlonder
- Verzamel alle benodigde materialen en gereedschappen

2 Fundering

Zorg ervoor dat de ondergrond vlak, stabiel, waterpas en vrij van gras en planten is

- Met betontegels of met piketpalen waaraan u de onderbalken bevestigd kunt u een stabiele ondergrond creëren.
- Ventilatie en afwatering (ook wel drainage genoemd) zijn van essentieel belang, want hiermee wordt de levensduur van uw vlonder aanzienlijk verlengd. Stilstaand water onder een vlonder zorgt voor schimmelproblemen en spanning op de planken.
- Oneffenheden in de ondergrond kunnen opgevangen worden door gebruik te maken van piketpaaltjes of vloerdragers.
- Zorg ervoor dat de onderbalken van de ondergrond worden losgekoppeld door rubberen pads te plaatsen (ca. iedere 50 cm een pad ter ondersteuning).

Onderbalken plaatsen

- Voor een stabiele constructie kunnen de onderbalken het beste in een frame gemonteerd worden (bij een composiet vlonder is dit noodzakelijk, bij een houten vlonder is dit gewenst).
- Ondersteun kopse voegen van de vlonderplanken met dubbele onderbalken.
- Een vlonder kan het beste gemonteerd worden met 2% afschot in de lengterichting van de vlonderplanken. Daarmee voorkomt u stilstaand water op de vlonder. Bij houten vlonders is dit noodzakelijk, bij composiet vlonders is dit gewenst.
- De afstand van de onderbalk is van groot belang bij de levensduur van uw vlonder.

Hieronder vindt u de maximale onderbalk afstand van diverse vlonderplanken:

Vlonderplank	Onderbalk afstand	Aantal schroeven of clips per m ²
21 mm dik	50 cm	ca. 35 schroeven*
25 mm dik	60 cm	ca. 30 schroeven*
28 mm dik	65 cm	ca. 25 schroeven*
Composiet vlonderplanken	40 cm	13,8 cm breed: ca. 20 clips 21 cm breed: ca. 15 clips

*Deze afstanden gelden voor particuliere terrassen. Bij openbare ruimtes verkleint de afstand met 10 cm.

3 Plaatsen van de planken

Planken monteren

- Ontkoppel de onderbalken van de vlonderplanken door een Bitudeck strip te plaatsen.
- Maak bij het vastschroeven van de planken gebruik van RVS schroeven, met een lengte van 2,5x de dikte van de vlonderplanken.
Plaats op elk contactpunt met een onderbalk altijd 2 schroeven (max. 2 cm van de kant).
- Houd voor werking van de planken ruimte om de vlonder heen. Vuistregel hierbij is 1 mm per meter plank. Met 6 mm ruimte om de vlonder heen zit u in de meeste gevallen goed.
- Om kopscheuren te voorkomen kunt u kopske kanten insmeren met een kleurloze wax.

4 Afwerking

Behandelen

- Om een houten vlonder op kleur te houden kunt u deze behandelen met een houtolie. Voor een mooi resultaat kunt u dit het beste 2 keer per jaar doen.

Kijk voor specifieke tips en instructies voor het plaatsen van een composiet vlonder op newtechwood.nl.



Ons assortiment terrasplanken



DOUGLAS
Pag. 164

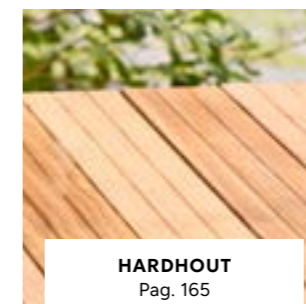

HARDHOUT
Pag. 165

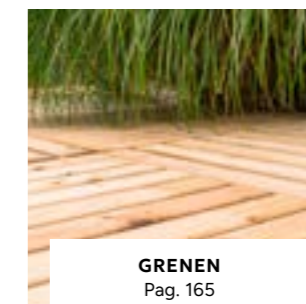

GRENEN
Pag. 165

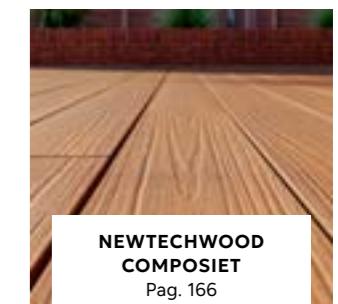

**NEWTECHWOOD
COMPOSIT**
Pag. 166



Terrasplanken en houten tegels



Geschaafde/fijnbezaagde planken
Douglas

1 zijde geschaafd, 1 zijde fijnbezaagd | ook te gebruiken als dekdeel

Onbehandeld

2,8x19,5x300 cm	1011329
2,8x19,5x400 cm	1009209
2,8x19,5x500 cm	1009210
2,8x24,5x300 cm	1050610
2,8x24,5x400 cm	W31839
2,8x24,5x500 cm	1050611

Groen geïmpregneerd

2,8x19,5x300 cm	W45840*
2,8x19,5x400 cm	W45845*
2,8x19,5x500 cm	W45850*
2,8x24,5x400 cm	W45839*

Kleurloos geïmpregneerd

2,8x19,5x300 cm	W50840*
2,8x19,5x400 cm	W50845*
2,8x19,5x500 cm	W50850*
2,8x24,5x400 cm	W50839*



Dubbelzijdig geprofileerd dekdeel
Douglas

1 zijde grof profiel, 1 zijde fijn profiel

Onbehandeld

2,4x13,8x300 cm	W31355
2,4x13,8x400 cm	1009208
2,4x13,8x500 cm	W31358

Groen geïmpregneerd

2,4x13,8x300 cm	W44355*
2,4x13,8x400 cm	W44357*

Kleurloos geïmpregneerd

2,4x13,8x300 cm	W50355*
2,4x13,8x400 cm	W50357*
2,4x13,8x500 cm	W44358*



Enkelzijdig geprofileerd dekdeel

1 zijde grof profiel, 1 zijde glad

Onbehandeld



2,5x14,5x300 cm	WA00921
2,5x14,5x400 cm	WA00922
2,5x14,5x500 cm	WA00923

Groen geïmpregneerd

2,5x14,5x300 cm	NIEUW 1070033*
2,5x14,5x400 cm	NIEUW 1070034*
2,5x14,5x500 cm	NIEUW 1070035*

Kleurloos geïmpregneerd

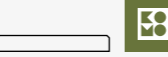
2,5x14,5x300 cm	NIEUW 1070036*
2,5x14,5x400 cm	NIEUW 1070037*
2,5x14,5x500 cm	NIEUW 1070038*

Planken
Grenen

2,8x19,5x400 cm | 1 zijde geschaafd, 1 zijde fijnbezaagd | groen geïmpregneerd

1011337



Geprofileerd dekdeel
Grenen

1 zijde grof profiel, 1 zijde glad | groen geïmpregneerd

2,8x14,5x300 cm	W06512
2,8x14,5x400 cm	W06515
2,8x14,5x500 cm	W06518



Terrasschroef

5x60 mm, t.b.v. terrasplanken
25-28 mm dik, 100 stuks

1021062



Dekdeel
Red balau/kapur

1 zijde met V-groeven, 1 zijde glad | minimaal duurzaamheidsklasse 2

2,8x19x245 cm	W14970
2,8x19x305 cm	W14971
2,8x19x365 cm	W14972
2,8x19x545 cm	W14973



Geprofileerd dekdeel
Kapur

1 zijde grof profiel, 1 zijde glad | minimaal duurzaamheidsklasse 2

2,1x14,5x245 cm	W14950
2,1x14,5x365 cm	W14954
2,1x14,5x395 cm	W14955
2,1x14,5x425 cm	W14956



Geprofileerd dekdeel
Kapur

1 zijde grof profiel, 1 zijde glad | minimaal duurzaamheidsklasse 2



2,5x14,5x245 cm	W14960
2,5x14,5x305 cm	W14962
2,5x14,5x365 cm	W14964
2,5x14,5x395 cm	W14965
2,5x14,5x455 cm	W14967



Reliëftegel
Grenen

50x50 cm | dikte latten 1,6 cm | dikte tegel 3,2 cm | grenen | groen geïmpregneerd | fijn profiel

W10005

Tuintegel
Grenen

100x100 cm | dikte latten 1,8 cm | dikte tegel 3,6 cm | grenen | groen geïmpregneerd | fijn profiel

W10010



Reliëftegel
Hardhout

Dikte latten 1,2 cm | dikte tegel 2,4 cm | hardhout | fijn profiel

50x50 cm	1000035
100x100 cm	1000036

NewTechWood terrasplanken

1059155

Met NewTechWood terrasplanken kan gemakkelijk een duurzaam en kwalitatief hoogwaardig terras worden gelegd. De composiet planken (composiet is een mix van hout en kunststof) zijn dankzij de Ultrashield co-extrusie laag zeer kleurvast, onderhoudsvriendelijk, vuilafstotend en UV-bestendig. Ondersteunt met 25 jaar garantie.

De keuze tussen een houtnerf of een gladde afwerking is geheel aan u. De terrasplanken zijn namelijk tweezijdig te gebruiken. Eén zijde is voorzien van houtnerf, terwijl de andere zijde glad is. De producten zijn tevens vervaardigd uit 95% gerecycled materiaal.

- Duurzaam
- Kleurvast
- Onderhoudsvriendelijk
- Weerbestendig

NEWTechWOOD TERRASPLANKEN

TERRASPLANKEN TWEEZIJDIG

Beschikbare kleuren



NewTechWood composiet terrasplank
Smal | UH02

Voorzien van Ultrashield co-extrusie laag

2,3x13,8x300 cm

Red cedar	1059151
Teak	1059154
Ipé	1059153
Antique	1059155
Silver gray	1059152

2,3x13,8x400 cm

Red cedar	1059146
Teak	1059149
Ipé	1059148
Antique	1059150
Silver gray	1059147

NewTechWood composiet terrasplank
Breed | UH22

Voorzien van Ultrashield co-extrusie laag

2,3x21x300 cm

Red cedar	1060356
Teak	1060359
Ipé	1060358
Antique	1060360
Silver gray	1060357

2,3x21x400 cm

Red cedar	1059156
Teak	1059159
Ipé	1059158
Antique	1059160
Silver gray	1059157

NewTechWood composiet kantplank
US07

Voorzien van Ultrashield co-extrusie laag

2,3x13,8x300 cm

Red cedar	1059161
Teak	1059164
Ipé	1059163
Antique	1059165
Silver gray	1059162

Terrasplanken

TERRASPLANKEN ENKELZIJDIG

Beschikbare kleuren



Bij alle productafbeeldingen op deze pagina's is de kleur Teak afgebeeld.



NewTechWood composiet terrasplank
Enkelzijdig | US94

Voorzien van Ultrashield co-extrusie laag | bovenzijde terrasplank is licht bol voor optimale waterafloop

2,3x13,8x300 cm		
Red Cedar	NIEUW	1061653
Teak	NIEUW	1061655
Silver gray	NIEUW	1061654

2,3x13,8x400 cm		
Red cedar		1059166
Teak		1059168
Silver gray		1059167

TUINTIMMERHOUT

MONTAGE

In combinatie met de NewTechWood terrasclips eenvoudig te monteren op onderliggers van hardhout of aluminium. Zie de montagehandleiding op newtechwood.nl.

<p>Onderregel</p> <table border="0"> <tr><td>Hardhout 4x6x390 cm gevingerlast</td><td>1060673</td></tr> <tr><td>Aluminium 3x5x400 cm zwart RAL9005</td><td>1064705</td></tr> </table>	Hardhout 4x6x390 cm gevingerlast	1060673	Aluminium 3x5x400 cm zwart RAL9005	1064705	<p>NewTechWood terrasclips 100 stuks</p> <p>Incl. schroeven en bit verbruik planken 13,8 cm breed: ca. 20 clips per m² verbruik planken 21 cm breed: ca. 15 clips per m²</p> <p>1059176</p>	<p>NewTechWood terrasclips start 25 stuks</p> <p>Incl. schroeven en bit</p> <p>1059177</p>
Hardhout 4x6x390 cm gevingerlast	1060673					
Aluminium 3x5x400 cm zwart RAL9005	1064705					

NewTechWood Old World



Ervaar de karakteristieke uitstraling van verouderd hout met NewTechWood Old World. Zonder splinters en scheuren en bovendien kleurvast en vlekbestendig. Ondersteunt met 25 jaar garantie.



NEWTECHWOOD OLD WORLD | TERRASMONTAGE ACCESSOIRES

TERRASPLANKEN TWEEZIJDIG, OLD WORLD

Beschikbare kleuren

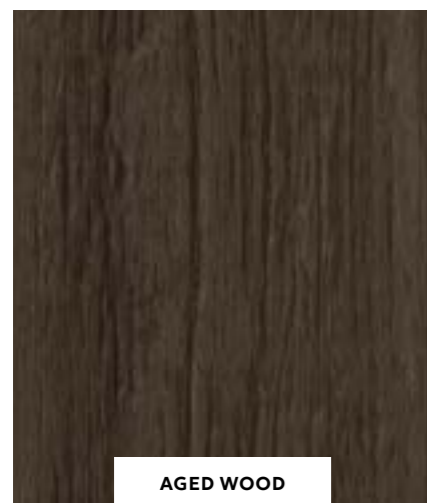

AGED WOOD

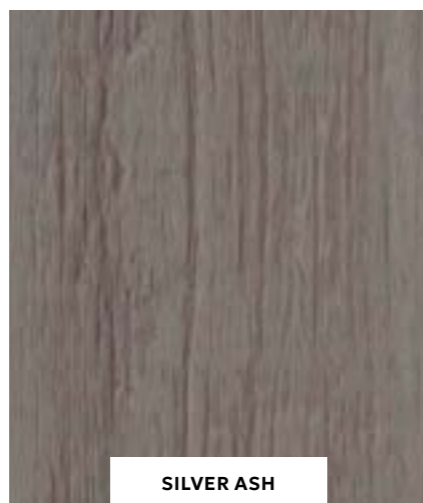

SILVER ASH



NewTechWood composiet terrasplank Old World US54

Voorzien van Ultrashield co-extrusie laag

2,3x21x400 cm

Aged wood **NIEUW** 1063514
Silver ash 1064417



Overgangsprofiel
Aluminium

4x1,8x300 cm | antraciet

W23535



Onderprofiel
Aluminium

4x2,2x300 cm | t.b.v. overgangs- en/of hoekprofielen

W23540



Hoekprofiel
Aluminium

4x4x300 cm | antraciet

W23530

Is ondersteboven en met schroeven ook te gebruiken als onderregel voor dekdelen zonder sponning.



Onderregel
Aluminium

3,5x2,5x400 cm | zwart gecoat | hart-op-hart afstand 40 cm bij plaatsing i.c.m. composiet vlinderplanken

OP-OP

W23595

3x5x400 cm | zwart RAL9005 **1064705**



NewTechWood schroeven
RVS

RVS schroef met gekleurde top | t.b.v. NewTechWood terrasplanken | incl. bit | set bevat 100 stuks

Red cedar	NIEUW	1064700
Teak	NIEUW	1064703
Ipé	NIEUW	1064701
Antique	NIEUW	1064704
Silver gray	NIEUW	1064702

W23599



Tegel
Rubber

10x10x1 cm | eventueel te plaatsen onder de onderregels, o.a. voor betere afwatering, geluidsreductie op harde ondergrond en eventuele bescherming van dakleer | 10 stuks

MONTAGE

In combinatie met de NewTechWood terrasclips eenvoudig te monteren op onderliggers van hardhout of aluminium. Zie de montagehandleiding op newtechwood.nl.



Onderregel

Hardhout 4x6x390 cm gevingerlast

1060673

Aluminium 3x5x400 cm zwart RAL9005

1064705



NewTechWood terrasclips
100 stuks

Incl. schroeven en bit | verbruik planken 13,8 cm breed: ca. 20 clips per m² | verbruik planken 21 cm breed: ca. 15 clips per m²

1059176



NewTechWood terrasclips start
25 stuks

Incl. schroeven en bit

1059177

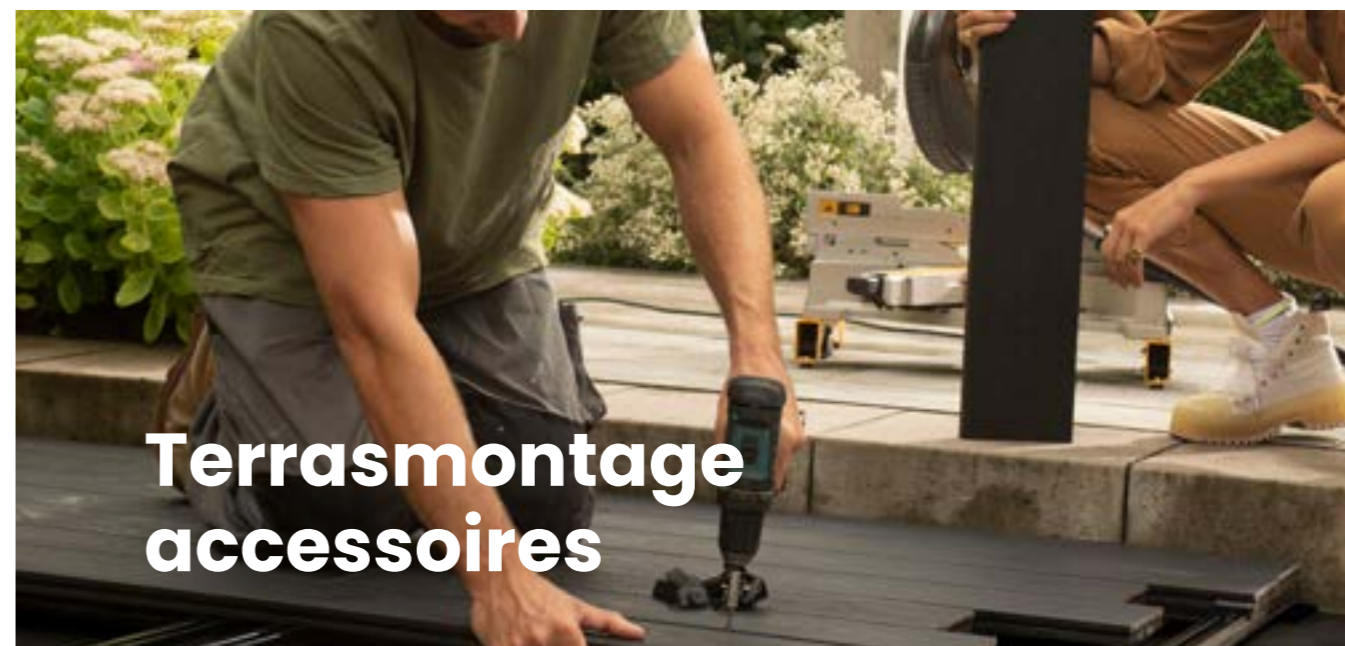

Terrasmontage accessoires

TUJNTIMMERHOUT

BUITENVERBLIJVEN



woodv.nl/bui

Ons assortiment buitenverblijven is erg veelzijdig en omvat diverse typen overkappingen, kapschuren en tuinhuizen. Kies het buitenverblijf dat bij u past en maak uw tuin compleet.



**DOUGLASVISION
BUITENVERBLIJF COMFORT**

Blz. 172



**DOUGLASVISION BUITENVERBLIJF
COMFORT COMPLEET**

Blz. 174



**DOUGLASVISION
BUITENVERBLIJF MODERN**

Blz. 176



**DOUGLASVISION
KAPSCHUUR COMFORT**

Blz. 178



**DOUGLASVISION
BUITENVERBLIJF DOE-HET-ZELF**

Blz. 180



**TOPVISION
TUINHUIZEN**

Vuren, blz. 184
Douglas, blz. 188



Douglasvision Buitenverblijf Comfort

Het Douglasvision buitenverblijf Comfort wordt als kant-en-klaar bouw pakket geleverd.

Het basispakket bestaat uit:

- Staanders geschaafd 12x12 cm
- Ringbalk 4,5x16 cm
- Dakbeschot 1,6x11,6 cm met een vellingkant
- Gordingen en schoren 4,5x12 cm
- Boeidelen 2,8x19,5 cm
- Bevestigingsmateriaal en opbouwhandleiding
- Daklatten 1,8x7 cm
- Dakbedekking: EPDM-rubberfolie incl. lijm
- Met zijwaterafvoer



Buitenverblijf 300x270 cm

Funderingsmaat (bxh) 302,5x264 cm | buitenmaat (bxh) 308x300 cm | hoogte 260 cm

Onbehandeld **1046192**
Kleurloos geïmpregneerd **1046193***
Groen geïmpregneerd **1046195***

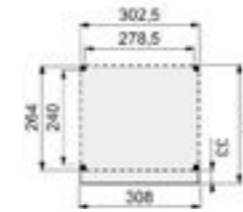

Buitenverblijf 400x270 cm

Funderingsmaat (bxh) 394x270 cm | buitenmaat (bxh) 400x306 cm | hoogte 260 cm

Onbehandeld **W40930**
Kleurloos geïmpregneerd **1022805***
Groen geïmpregneerd **W44930***

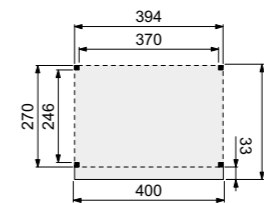

Buitenverblijf 500x270 cm

Funderingsmaat (bxh) 494x270 cm | buitenmaat (bxh) 500x306 cm | hoogte 260 cm

Onbehandeld **1023444**
Kleurloos geïmpregneerd **1022852***
Groen geïmpregneerd **1022853***

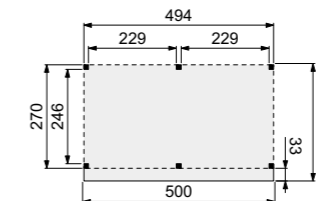

Buitenverblijf 600x270 cm

Funderingsmaat (bxh) 594x270 cm | buitenmaat (bxh) 600x306 cm | hoogte 260 cm

Onbehandeld **1023445**
Kleurloos geïmpregneerd **1022854***
Groen geïmpregneerd **1022855***

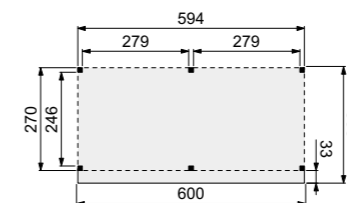

Wanden bestaan uit:

- Frame: douglas regelwerk 4,5x7 cm, lengte 250 of 400 cm
- Wandplanken: Zweeds rabat 1,2/2,7x19,5 cm, lengte 400 en 500 cm
- Bevestigingsmaterialen en handleiding.

U dient zelf de materialen op maat te zagen.

WANDEN

	Onbehandeld	Groen geïmpregneerd	Kleurloos geïmpregneerd	Zwart geïmpregneerd	Zwart vuren
T.b.v. 400 cm buitenverblijf					
Achterwand 371 cm van enkelzijdig Zweeds rabat	W40935	W44935*	1022856*	W46935*	1042128*
Achterwand 371 cm van dubbelzijdig Zweeds rabat	W40940	W44940*	1022857*	W46940*	1042127*
T.b.v. 500 cm buitenverblijf (2 wanden nodig voor achterzijde) of als zijwand voor alle 4 de buitenverblijven					
Achterwand 229 cm van enkelzijdig Zweeds rabat	W40945	W44945*	1022858*	W46945*	1042122*
Achterwand 229 cm van dubbelzijdig Zweeds rabat	W40950	W44950*	1022859*	W46950*	1042121*
T.b.v. 300 cm buitenverblijf (1 wand nodig voor achterzijde) en 600 cm buitenverblijf (2 wanden nodig voor achterzijde)					
Achterwand 278,5 cm van enkelzijdig Zweeds rabat	W40946	W44946*	1022920*	W46946*	1042124*
Achterwand 278,5 cm van dubbelzijdig Zweeds rabat	W40951	W44951*	1022921*	W46951*	1042123*

**Wordt op aanvraag geïmpregneerd. Deze artikelen hebben een langere levertijd en kunnen niet geannuleerd worden.*





Douglasvision Buitenverblijf Comfort Compleet

Het Douglasvision buitenverblijf Comfort Compleet wordt als kant-en-klaar bouw pakket geleverd. Het model bestaat uit:

- 4 enkelzijdige Zweeds rabat wanden (zelf op maat zagen), zwart geïmpregneerd
- 2 trellissen (zelfbouw pakket), zwart geïmpregneerd
- Staanders geschaafd 12x12 cm
- Ringbalk 4,5x16 cm
- Gordingen en schoren 4,5x12 cm
- Dakbeschot 1,6x11,6 cm met een vellingkant
- Boeidelen 2,8x19,5 cm
- Daklatten 1,8x7 cm
- Bevestigingsmateriaal en opbouwhandleiding
- Dakbedekking: EPDM-rubberfolie incl. lijm
- Met zijwaterafvoer



Buitenverblijf 500x270 cm

Funderingsmaat (bxh) 493x264 cm | buitenmaat (bxh) 499x300 cm | hoogte 260 cm

Basis onbehandeld, wanden zwart geïmpregneerd **1046185***
 Basis kleurloos geïmpregneerd, wanden zwart geïmpregneerd **1046186***
 Basis groen geïmpregneerd, wanden zwart geïmpregneerd **1046187***

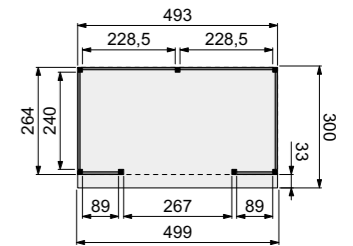

Buitenverblijf 600x270 cm

Funderingsmaat (bxh) 593x264 cm | buitenmaat (bxh) 599x300 cm | hoogte 260 cm

Basis onbehandeld, wanden zwart geïmpregneerd **1046188***
 Basis kleurloos geïmpregneerd, wanden zwart geïmpregneerd **1046189***
 Basis groen geïmpregneerd, wanden zwart geïmpregneerd **1046190***

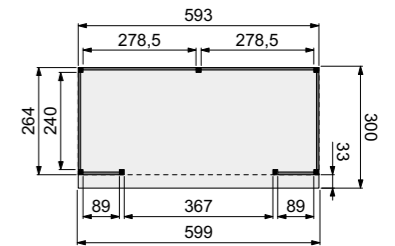

Comfort trellis t.b.v. buitenverblijf

89x224 cm | zelfbouw pakket bestaande uit 6 horizontale en 3 verticale balken 4,5x4,5 cm | incl. montage materiaal om de trellis in elkaar te zetten | zwart geïmpregneerd

1046357*

Extra staander Comfort

12x12 cm | voor montage van een trellis heeft u een extra staander nodig

Onbehandeld **1046196**
 Kleurloos geïmpregneerd **1046197***
 Groen geïmpregneerd **1046198***

**Wordt op aanvraag geïmpregneerd. Deze artikelen hebben een langere levertijd en kunnen niet geannuleerd worden.*



TIPS

Pas glazen schuifwanden toe aan buitenverblijf Modern. Zie blz. 190.

Voor de afwerking van de dakrand kunnen daktrimmen worden toegepast, zie blz. 214-217.



Douglasvision Buitenverblijf Modern

Het Douglasvision buitenverblijf Modern wordt als kant-en-klaar bouw pakket geleverd.

Het basispakket bestaat uit:

- Staanders geschaafd 14x14 cm
- Ringbalk 5,8x190 cm
- Gordingen 4,5x14,5 cm
- Schoren 4,5x14,5 cm
- Dakbeschot 1,6x11,6 cm met een vellingkant
- Daklatten 1,8x7 cm
- Bevestigingsmateriaal en opbouwhandleiding
- Dakbedekking: EPDM-rubberfolie incl. lijm
- Met zijwaterafvoer (stadsuitloop)

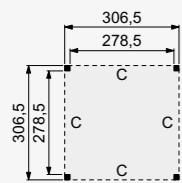

Buitenverblijf 300x300 cm

Funderingsmaat (bxh) 306,5x306,5 cm | buitenmaat (bxh) 306,5x306,5 cm | hoogte 245 cm | onbehandeld

1060623

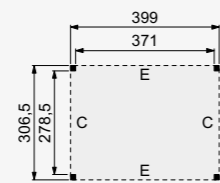

Buitenverblijf 400x300 cm

Funderingsmaat (bxh) 399x306,5 cm | buitenmaat (bxh) 399x306,5 cm | hoogte 245 cm | onbehandeld

1060624

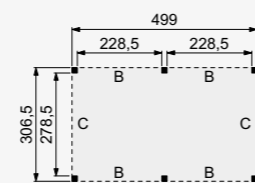

Buitenverblijf 500x300 cm

Funderingsmaat (bxh) 499x306,5 cm | buitenmaat (bxh) 499x306,5 cm | hoogte 245 cm | onbehandeld

1060625

WANDEN T.B.V. BUITENVERBLIJF MODERN

Wandmaten (bxh)

Wand B	228,5x224 cm
Wand C	278,5x224 cm
Wand E	371x224 cm

Alle wanden t.b.v. Buitenverblijf Modern zijn kant-en-klare

bouwpakketten. Er is geen zaagwerk nodig.

In de plattegronden staat aangegeven welke wandmaten van

toepassing zijn voor uw gekozen afmeting van buitenverblijf Modern.

DOUGLAS ZWEEDS RABAT WANDEN

Enkelzijdige wanden

- Frame van douglas regelwerk 4,5x7 cm
- Aan één kant bekleed met Zweeds rabat 1,5-3x19,5 cm, werkend 18 cm
- Inclusief bevestigingsmaterialen en handleiding

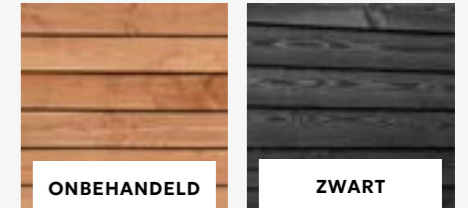

Wanden	Onbehandeld	Zwart geïmpregneerd	
Enkelzijdige wand B	1008081	1026975	
Enkelzijdige wand C	1008082	1026976	
Enkelzijdige wand E	1008084	1026978	
Enkelzijdige wand B t.b.v enkele deur	1013641	1013679	Zie enkele deuren afmeting 90x201 cm op blz. 198-199.
Enkelzijdige wand C t.b.v enkele deur	1013642	1013680	
Enkelzijdige wand E t.b.v enkele deur	1013644	1013682	
Enkelzijdige wand B t.b.v dubbele deur	1013645	1013683	Zie dubbele deuren afmeting 168x201 cm op blz. 198-199.
Enkelzijdige wand C t.b.v dubbele deur	1013646	1013684	
Enkelzijdige wand E t.b.v dubbele deur	1013648	1013686	
Plankenset voor de afwerking van de binnenzijde			
Plankenset B	1023732	1026980	
Plankenset C	1023733	1026981	
Plankenset E	1023735	1026983	

THERMOVISION AYOUS, TRIPLE PROFIEL WANDEN

Enkelzijdige wanden

- Frame van douglas regelwerk 4,5x7 cm
- Aan één kant bekleed met Thermovision triple profiel 2,4x14 cm, werkend 13,2 cm
- Inclusief bevestigingsmaterialen en handleiding

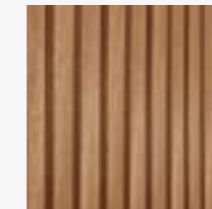

Wanden	Thermisch gemodificeerd	Zwart geïmpregneerd
Enkelzijdige wand B	1057023	1060632
Enkelzijdige wand C	1057024	1060633
Enkelzijdige wand E	1057026	1060634
Plankenset voor de afwerking van de binnenzijde		
Plankenset B	1057028	1060635
Plankenset C	1057029	1060636
Plankenset E	1057031	1060637

VUREN TRIPLE PROFIEL WANDEN, ZWART

Enkelzijdige wanden

- Frame van douglas regelwerk 4,5x7 cm
- Aan één kant bekleed met vuren triple profiel 2,2x14 cm, werkend 13,2 cm
- Inclusief bevestigingsmaterialen en handleiding





Kapschuur Comfort 400x250 cm

Funderingsmaat (bxh) 393x250 cm |
buitenmaat (bxh) 405x322 cm | hoogte 280 cm

Onbehandeld **1001877**
Kleurloos geïmpregneerd **1022906***
Groen geïmpregneerd **W44540M***

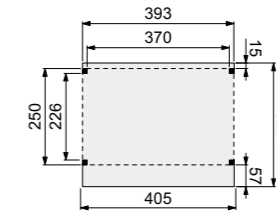

Kapschuur Comfort 500x250 cm

Funderingsmaat (bxh) 493x250 cm |
buitenmaat (bxh) 505x322 cm | hoogte 280 cm

Onbehandeld **1023446**
Kleurloos geïmpregneerd **1022907***
Groen geïmpregneerd **1022908***

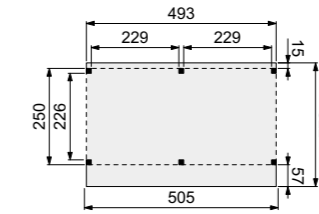

Kapschuur Comfort 600x250 cm

Funderingsmaat (bxh) 593x250 cm |
buitenmaat (bxh) 605x322 cm | hoogte 280 cm

Onbehandeld **1023447**
Kleurloos geïmpregneerd **1022909***
Groen geïmpregneerd **1022910***

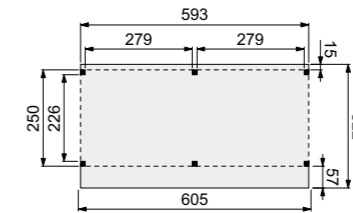

Wanden bestaan uit:

- Frame: douglas regelwerk 4,5x7 cm, lengte 250 of 400 cm
- Wandplanken: Zweeds rabat 1,2,7x19,5 cm, lengte 400 of 500 cm
- Bevestigingsmaterialen en handleiding

U dient zelf de materialen op maat te zagen.



Douglasvision kapschuur Comfort

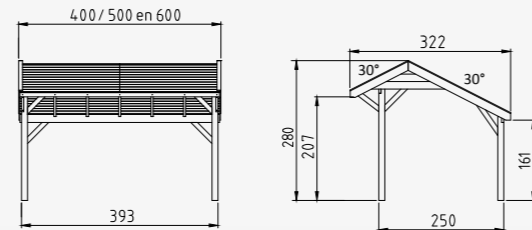

De Douglasvision kapschuur Comfort wordt als kant-en-klaar bouw pakket geleverd. Het basispakket bestaat uit:

- Staanders geschaafd 12x12 cm
- Zweeds rabat planken voor de kopsen spanten
- Ringbalken 4,5x16 cm
- Schoren 4,5x9,5 cm
- Dakbeschot 1,6x11,6 cm met een vellingkant
- Boeidelen 1,8x16 cm
- Afdeklijsten 1,8x8 cm
- Bevestigingsmateriaal en opbouwhandleiding
- Excl. dakbedekking



WANDEN

	Onbehandeld	Groen geïmpregneerd	Kleurloos geïmpregneerd	Zwart geïmpregneerd	Zwart vuren
T.b.v. 400 cm kapschuur					
Achterwand 371 cm van enkelzijdig Zweeds rabat	W51545	W52545*	1022911*	W53545*	1042130*
Achterwand 371 cm van dubbelzijdig Zweeds rabat	W51580	W52580*	1022912*	W53580*	1042129*
T.b.v. 500 cm kapschuur (2 wanden nodig voor achterzijde)					
Achterwand 229 cm van enkelzijdig Zweeds rabat	1042136	1042140*	1042144*	1042148*	1042152*
Achterwand 229 cm van dubbelzijdig Zweeds rabat	1042135	1042139*	1042143*	1042147*	1042151*
T.b.v. 600 cm kapschuur (2 wanden nodig voor achterzijde)					
Achterwand 278,5 cm van enkelzijdig Zweeds rabat	1042138	1042142*	1042146*	1042150*	1042154*
Achterwand 278,5 cm van dubbelzijdig Zweeds rabat	1042137	1042141*	1042145*	1042149*	1042153*
Zijwand van enkelzijdig Zweeds rabat	W51550	W52550*	1022913*	W53550*	1042132*
Zijwand van dubbelzijdig Zweeds rabat	W51585	W52585*	1022914*	W53585*	1042131*
Zijwand (1 m) van enkelzijdig Zweeds rabat (incl. staander)	W51551	W52551*	1022869*	W53551*	1042134*
Zijwand (1 m) van dubbelzijdig Zweeds rabat (incl. staander)	W51586	W52586*	1022915*	W53586*	1042133*

**Wordt op aanvraag geïmpregneerd. Deze artikelen hebben een langere levertijd en kunnen niet geannuleerd worden.*

De Douglasvision doe-het-zelf lijn is dé lijn voor de echte doe-het-zelver. Gemaakt van fijnbezaagd douglashout. Wordt geleverd zonder voorbewerking, maar met duidelijke instructies, waarmee u alle onderdelen zelf op maat maakt. Een goede kennis van houtbewerking en bijbehorende machines is gewenst.



Douglasvision doe-het-zelf buitenverblijven

Het basispakket is het buitenverblijf zonder wanden, deuren en/of ramen en bestaat uit:

- Douglas fijnbezaagde staanders 12x12 cm
- Douglas fijnbezaagde ringbalken 5x15 cm
- Douglas fijnbezaagde gordingen 5x15 cm
- Douglas fijnbezaagde schoren 5x15 cm
- Douglas fijnbezaagde boeiboorden 2,2x20 cm (zagen uit 22x200mm)
- Extra afdekljst t.b.v. boeiboorden 2,2x10 cm
- Douglas geschaafd dakbeschot met veer en groef 1,6x11,6 cm
- Douglashouten afdekljsten 1,8x8 cm (zagen uit 1,8x16 cm)
- Dakbedekking: EPDM-rubberfolie met horizontale dakdoorvoer
- Duidelijke handleiding
- Bevestigingsmaterialen

Alle onderdelen zijn exclusief voorbewerking.

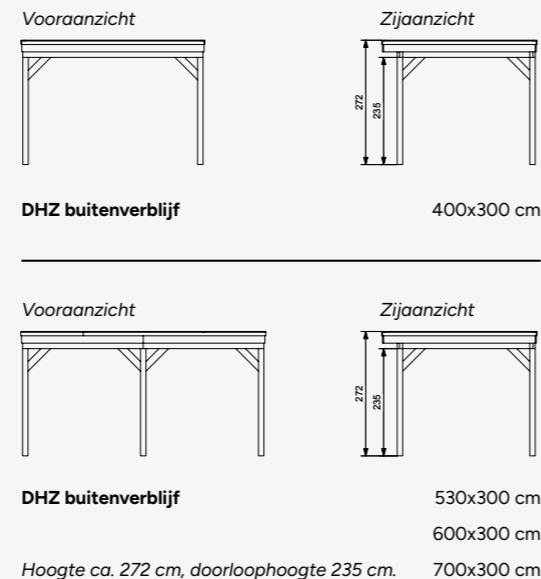

ACCESSOIRES



Ventilatie-rooster

Voor het ventileren van het buitenverblijf | aluminium | 2 stuks

679337

Wanden bestaan uit:

- Frame: douglas regelwerk 4,5x7 cm, lengte 250 of 400 cm
- Wandplanken: Zweeds rabat 1,2/2,7x19,5 cm, lengte 400 en 500 cm
- Bevestigingsmaterialen en handleiding

U dient zelf de materialen op maat te zagen.



WANDEN

	Onbehandeld	Groen geïmpregneerd	Kleurloos geïmpregneerd	Zwart geïmpregneerd	Zwart vuren
T.b.v. 400 cm buitenverblijf					
Achterwand 371 cm van enkelzijdig Zweeds rabat	W40935	W44935*	1022856*	W46935*	1042128*
Achterwand 371 cm van dubbelzijdig Zweeds rabat	W40940	W44940*	1022857*	W46940*	1042127*
T.b.v. 500 cm buitenverblijf (2 wanden nodig voor achterzijde)					
Achterwand 246,5 cm van enkelzijdig Zweeds rabat	W40945	W44945*	1022858*	W46945*	1042122*
Achterwand 246,5 cm van dubbelzijdig Zweeds rabat	W40950	W44950*	1022859*	W46950*	1042121*
T.b.v. 600 cm buitenverblijf (2 wanden nodig voor achterzijde) of als zijwand te gebruiken voor alle vier de buitenverblijven					
Achter- of zijwand 278,5 cm van enkelzijdig Zweeds rabat	W40946	W44946*	1022920*	W46946*	1042124*
Achter- of zijwand 278,5 cm van dubbelzijdig Zweeds rabat	W40951	W44951*	1022921*	W46951*	1042123*
T.b.v. 700 cm buitenverblijf (2 wanden nodig voor achterzijde)					
Achterwand 328,5 cm van enkelzijdig Zweeds rabat	W40936	W44936*	1022922*	W46936*	1042126*
Achterwand 328,5 cm van dubbelzijdig Zweeds rabat	W40941	W44941*	1022923*	W46941*	1042125*

*Wordt op aanvraag geïmpregneerd. Deze artikelen hebben een langere levertijd en kunnen niet geannuleerd worden. De doe-het-zelf wanden dienen in het werk op maat te worden gezaagd.

VOORBEELDSAMENSTELLINGEN DOUGLASVISION DOE-HET-ZELF

*Wordt op aanvraag geïmpregneerd. Deze artikelen hebben een langere levertijd en kunnen niet geannuleerd worden.

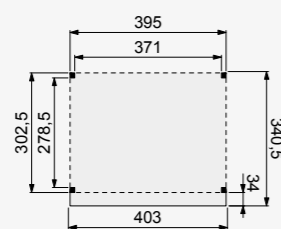

Douglasvision DHZ buitenverblijf
400x300 cm

Funderingsmaat (bxh) 395x302,5 cm | buitenmaat dak (bxh)
403x340,5 cm

Onbehandeld **W711256**
Kleurloos geïmpregneerd **1022916***
Groen geïmpregneerd **W85730***

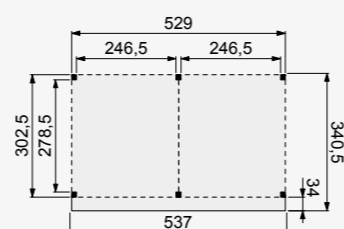

Douglasvision DHZ buitenverblijf
530x300 cm

Funderingsmaat (bxh) 529x302,5 cm | buitenmaat dak (bxh)
537x340,5 cm

Onbehandeld **W711300**
Kleurloos geïmpregneerd **1022917***
Groen geïmpregneerd **W85735***



Douglasvision DHZ buitenverblijf
600x300 cm

Funderingsmaat (bxh) 593x302,5 cm | buitenmaat dak (bxh)
601x340,5 cm

Onbehandeld **W711355**
Kleurloos geïmpregneerd **1022918***
Groen geïmpregneerd **W85740***

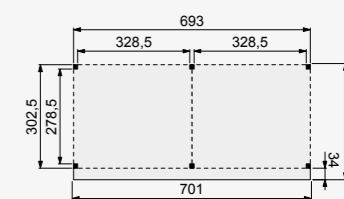

Douglasvision DHZ buitenverblijf
700x300 cm

Funderingsmaat (bxh) 693x302,5 cm | buitenmaat dak (bxh)
701x340,5 cm

Onbehandeld **W711409**
Kleurloos geïmpregneerd **1022919***
Groen geïmpregneerd **W85745***

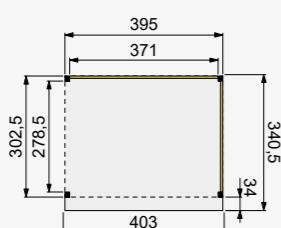

Voorbeeldsamenstelling

1x Buitenverblijf DHZ 400x300 cm, onbehandeld **W711256**
1x Wand enkelzijdig Zweeds rabat 371 cm, **W46935***
zwart geïmpregneerd **W46935***
1x Wand enkelzijdig Zweeds rabat 278,5 cm, **W46946***
zwart geïmpregneerd **W46946***

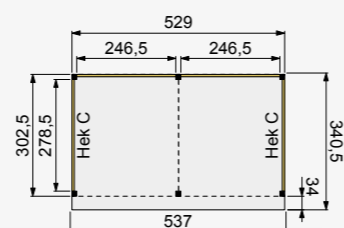

Voorbeeldsamenstelling

1x Buitenverblijf DHZ 530x300 cm, onbehandeld **W711300**
2x Wand dubbelzijdig Zweeds rabat 246,5 cm **W40950**
2x Douglas hekwerk C, onbehandeld **1009125**

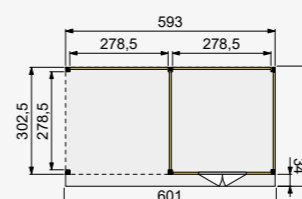

Voorbeeldsamenstelling

1x Buitenverblijf DHZ 600x300 cm, onbehandeld **W711355**
4x Wand enkelzijdig Zweeds rabat 278,5 cm, onbehandeld **W40946**
1x Wand dubbelzijdig Zweeds rabat 278,5 cm, onbehandeld **W40951**
1x Dubbele deur met zwart beslag, onbehandeld **1023879**
1x Stelkozijn t.b.v. deur, onbehandeld **1008351**

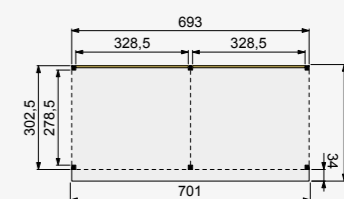

Voorbeeldsamenstelling

1x Buitenverblijf DHZ 700x300 cm, **W85745***
groen geïmpregneerd **W85745***
2x Wand dubbelzijdig Zweeds rabat 328,5 cm, **W44941***
groen geïmpregneerd **W44941***



Voor meer informatie over impregneren en spuitwerk, zie blz. 225.

Topvision tuinhuizen vuren

De verblijven worden vervaardigd uit zorgvuldig geselecteerd duurzaam Scandinavisch vurenhout. Ramen en deuren zijn uitgevoerd met melkglas. De deuren hebben géén dorpel, zodat de instap in het verblijf gemakkelijk en veilig is.

Kenmerken & opties

- Overstek aan voor- en zijkanten bedraagt 25 cm
- Er is geen overstek aan de achterzijde
- Het tuinverblijf kan kleurloos of groen worden geïmpregneerd of op kleur worden gespoten (wit, grijs of antraciet)
- Deuren zijn uitgevoerd met luxe deurbeslag met SKG** keurmerk
- Totale hoogte verblijven bedraagt 260 cm
- Doorloophoogte binnenzijde is 224 cm
- Deurhoogte 193 cm
- Luifel kan zowel links als rechts worden geplaatst

Topvision tuinhuizen zijn voorzien van:

- Duplo verlijmde staanders: ± 12x12 cm
- Zware gordingen: ± 4,4x12 cm
- Ringbalken: ± 5,3x15,5 cm
- Schoren: ± 2,7x12 cm
- Houten daktrimmen ± 1,8x7 cm
- Wanden zijn vervaardigd uit blokhutprofielen van 28 mm dikte
- Incl. EPDM rubberfolie dakbedekking en lijm voor bevestiging
- Incl. verticale dakdoorvoer, excl. hemelwaterafvoer (blz. 214)

Bekijk de diverse modellen op de volgende bladzijdes.

KLEURCOMBINATIES VUREN

Heeft u een keuze gemaakt voor het type verblijf en de kleurcombinatie? Vermeld dan artikelnummer én kleurcode. Voorbeeld: 1001740-01



Onbehandeld



Kleurloos geïmpregneerd



Groen geïmpregneerd

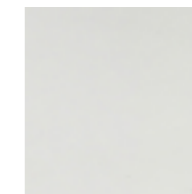

Wit gespoten



Lichtgrijs gespoten

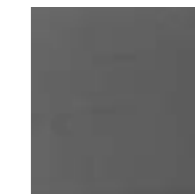

Antraciet gespoten

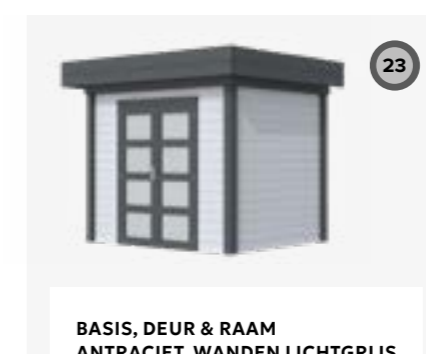
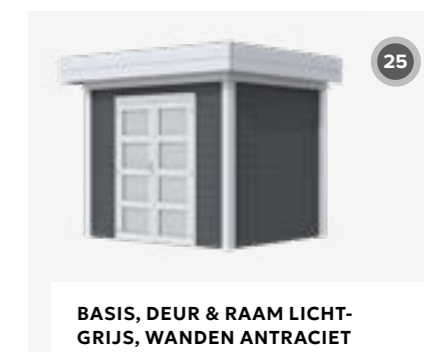
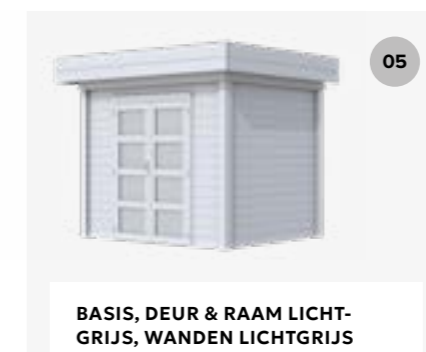
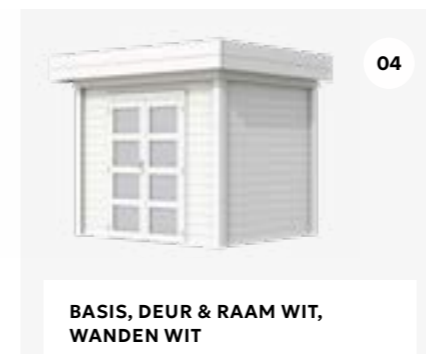
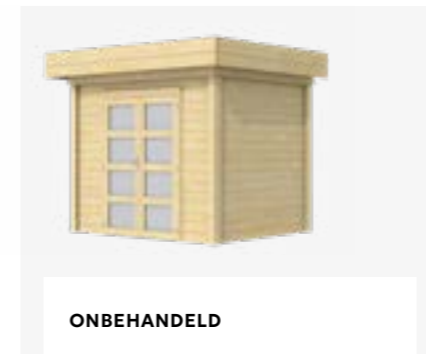

TUINHUIS KIEKENDIEF

(2x3 meter) met enkele deur



Zonder luifel

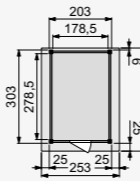

Met luifel 3 meter

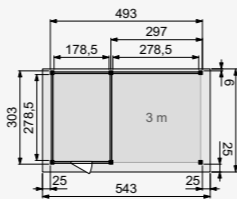

Met luifel 4 meter

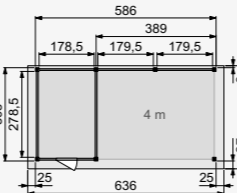

	Funderingsmaat (bxh)	Buitenmaat dak (bxh)	Tuinhuis Kiekendief	Aluminium daktrim
Zonder luifel	203x303 cm	253x334 cm	1001740	1005856
Met luifel 3 meter	493x303 cm	543x334 cm	1001656	1005855
Met luifel 4 meter	586x303 cm	636x334 cm	1001659	1005854

TUINHUIS TAPUIT

(3x3 meter) met enkele deur en raam



Zonder luifel

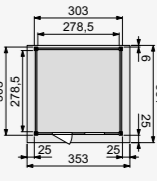

Met luifel 3 meter

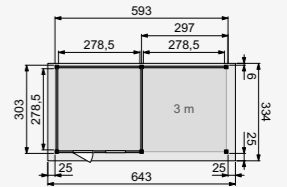

Met luifel 4 meter

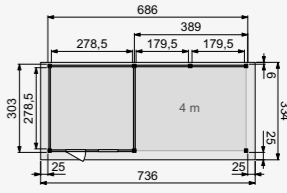

	Funderingsmaat (bxh)	Buitenmaat dak (bxh)	Tuinhuis Tapuit	Aluminium daktrim
Zonder luifel	303x303 cm	353x334 cm	1001809	1005856
Met luifel 3 meter	593x303 cm	643x334 cm	1001812	1005854
Met luifel 4 meter	686x303 cm	736x334 cm	1001815	1005854

TUINHUIS PARELHOEN

(4x3 meter) met dubbele deur

*Let op, het dak is breder dan 7 meter. Dit is niet te compenseren d.m.v. de overlengte.



Zonder luifel

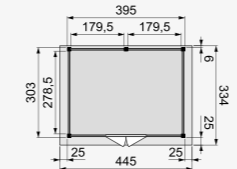

Met luifel 3 meter

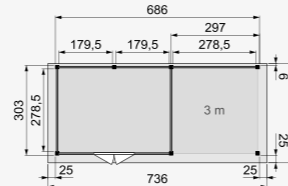

Met luifel 4 meter

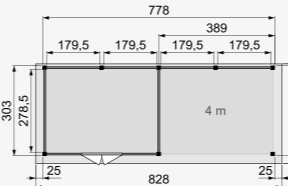

	Funderingsmaat (bxh)	Buitenmaat dak (bxh)	Tuinhuis Parelhoen	Aluminium daktrim
Zonder luifel	395x303 cm	445x334 cm	1001806	1005855
Met luifel 3 meter	686x303 cm	736x334 cm	1001680	1005854
Met luifel 4 meter*	778x303 cm	828x334 cm	1001683	1005853

TUINHUIS BOSUIL

(3x3 meter) met dubbele deur



Zonder luifel

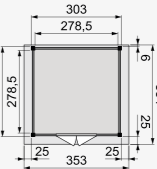

Met luifel 3 meter

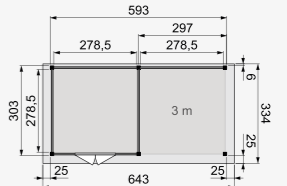

Met luifel 4 meter

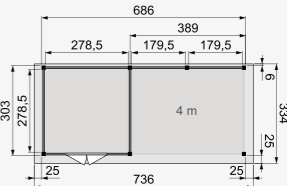

	Funderingsmaat (bxh)	Buitenmaat dak (bxh)	Tuinhuis Bosuil	Aluminium daktrim
Zonder luifel	303x303 cm	353x334 cm	1001710	1005856
Met luifel 3 meter	593x303 cm	643x334 cm	1001713	1005854
Met luifel 4 meter	686x303 cm	736x334 cm	1001716	1005854



Voor meer informatie over impregneren en spuitwerk, zie blz. 221.

Topvision tuinhuizen douglas

De verblijven worden vervaardigd uit zorgvuldig geselecteerd duurzaam douglashout. Ramen en deuren zijn uitgevoerd met melkglas. De deuren hebben géén dorpel, zodat de instap in het verblijf gemakkelijk en veilig is.

Kenmerken & opties

- Overstek aan voor- en zijkanten bedraagt 25 cm
- Er is geen overstek aan de achterzijde
- Zie rechts de mogelijke kleurcombinaties
- Totale hoogte van het verblijf bedraagt 260 cm
- Buitenmaten zijn weergegeven incl. overstek
- Doorloophoogte binnenzijde is 224 cm
- Deuren zonder dorpel voor gemakkelijke instap
- Deurhoogte bedraagt 193 cm
- Deuren zijn uitgevoerd met luxe deurbeslag met SKG** keurmerk
- Luifel kan zowel links als rechts worden geplaatst

Topvision tuinhuizen zijn voorzien van:

- Duplo verlijmde staanders ± 12x12 cm
- Zware gordingen ± 4,4x12 cm
- Ringbalken ± 5,3x15,5 cm
- Schoren ± 2,7x12 cm
- Houten daktrimmen ± 1,8x7 cm
- Wandelementen uit blokhuftprofiel met dikte ± 28 mm
- Incl. EPDM rubberfolie dakbedekking en lijm voor bevestiging
- Incl. verticale dakdoorvoer, excl. hemelwaterafvoer (blz. 214)

Bekijk de diverse modellen op de volgende bladzijde.

KLEURCOMBINATIES DOUGLAS

Heeft u een keuze gemaakt voor het type verblijf en de kleurcombinatie? Vermeld dan artikelnummer én kleurcode. Voorbeeld: 1004358-01



Onbehandeld Kleurloos geïmpregneerd Groen geïmpregneerd Transparant gespoten Zwart geïmpregneerd

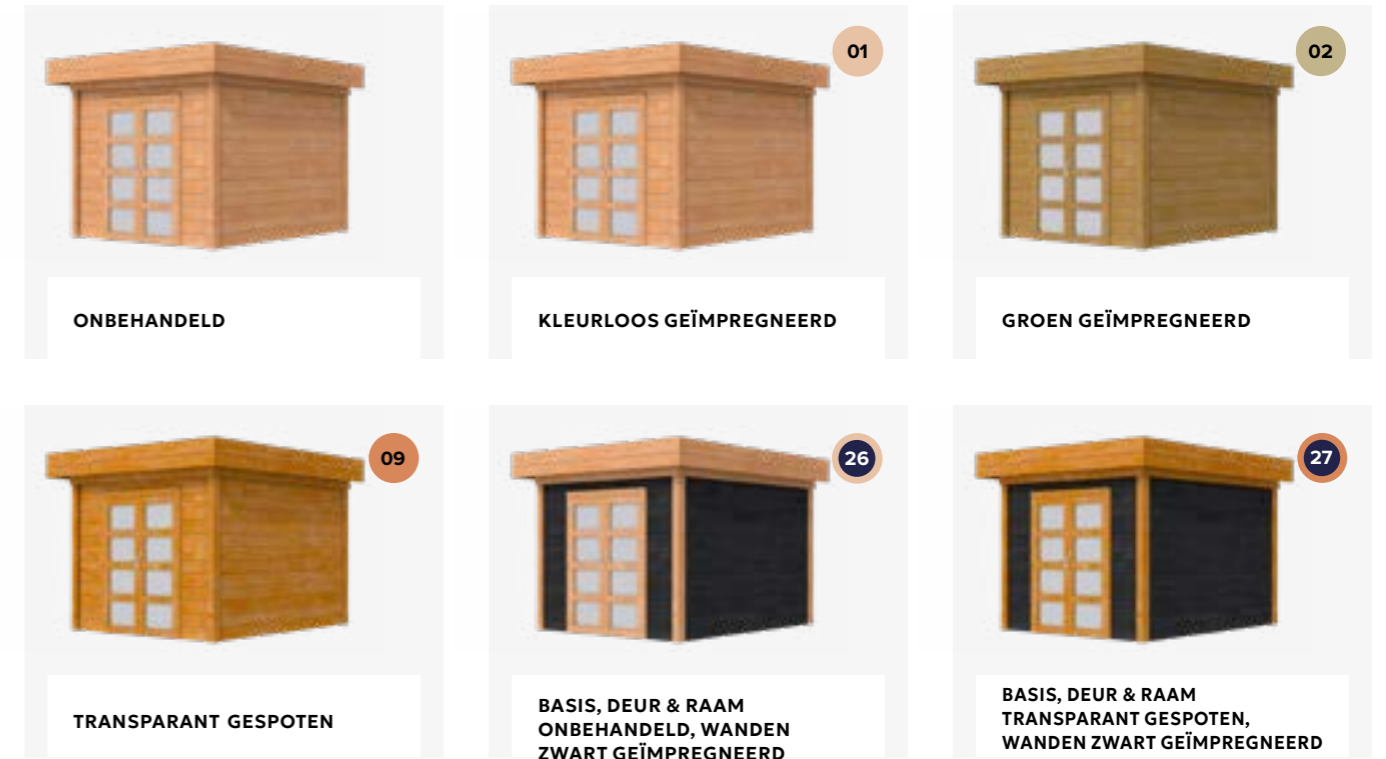

ONBEHANDELD

KLEURLOOS GEÏMPREGNEERD

GROEN GEÏMPREGNEERD

TRANSPARANT GESPOTEN

BASIS, DEUR & RAAM ONBEHANDELD, WANDEN ZWART GEÏMPREGNEERD

BASIS, DEUR & RAAM TRANSPARANT GESPOTEN, WANDEN ZWART GEÏMPREGNEERD

TUINHUIS RAAF (3x3 meter) met enkele deur en raam



TUINHUIS ROEK (3x3 meter) met dubbele deur

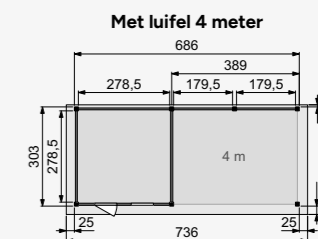
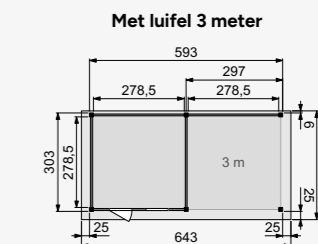
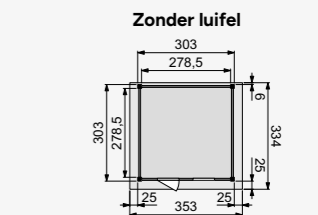

	Funderingsmaat (bxh)	Buitenmaat dak (bxh)	Tuinhuisk Raaf	Tuinhuisk Roek	Aluminium daktrim
Zonder luifel	303x303 cm	353x334 cm	1004358	1004356	1005856
Met luifel 3 meter	593x303 cm	643x334 cm	1004368	1004360	1005854
Met luifel 4 meter	686x303 cm	736x334 cm	1004370	1004362	1005854

GLAZEN SCHUIFWANDEN



woodv.nl/glas

Met een glazen schuifwand in een tuinverblijf kunt u het hele jaar door van het buitenleven genieten! Want waar u in de koudere maanden lekker beschut zit, kunnen de wanden bij een aangename temperatuur heerlijk worden opengeschoven.



Glazen schuifwanden Deluxe

De glazen schuifwanden bestaan uit meerdere schuifbare glazen panelen die door handige meenemers in één beweging zijn te sluiten. Omdat de meenemers universeel te gebruiken zijn, kan men zelf kiezen of de wand links- of rechtsschuivend wordt gemaakt. Het buitenste deurpaneel is voorzien van een ronde opening voor een deurknop naar keuze (RVS of zwart). Voor maximaal comfort ontvangt u ook tochtstrips zodat wind geen kans heeft.

Ontdek de voordelen

- Productie in eigen beheer
- Veilig genieten door 10 mm gehard glas (PP geslepen voor een veilige afwerking van de randen)
- Lage geanodiseerde onderrails (20 mm hoog) met drainage gaatjes
- De bovenrail heeft een hoogte van 60 mm
- Beschikbaar in 2 kleuren poedercoating (bovenrail, onderwagens, tochtstrips en glasopvang):
 - Antraciet, RAL7016, lichte structuur
 - Gitzwart, RAL9005, lichte structuur
- 10 jaar garantie op de coating (Qualicoat keurmerk)
- Inclusief tochtstrips, universele meenemers en glasopvang
- Inclusief borstels in de groeven voor een stille en stabiele geleiding
- Inclusief bevestigingsmaterialen en montagehandleiding
- Keuze uit een RVS of zwarte deurknop

Verdeling panelen

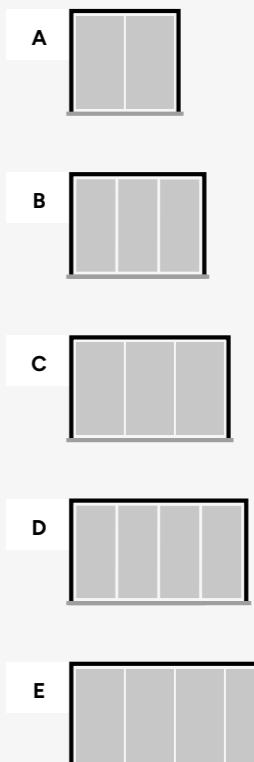

DE GLAZEN SCHUIFWANDEN

	Zwart (RAL9005) met RVS knop	Antraciet (RAL7016) met RVS knop	Zwart (RAL9005) met zwarte knop	Antraciet (RAL7016) met zwarte knop
Glazen schuifwand Deluxe A 178,5x224 cm	1058486	1058491	1058496	1058501
Glazen schuifwand Deluxe B 228,5x224 cm	1058487	1058492	1058497	1058502
Glazen schuifwand Deluxe C 278,5x224 cm	1058488	1058493	1058498	1058503
Glazen schuifwand Deluxe D 328,5x224 cm	1058489	1058494	1058499	1058504
Glazen schuifwand Deluxe E 371x224 cm	1058490	1058495	1058500	1058505

RAMEN & DEUREN



Voorbeeld draairichting enkele deuren

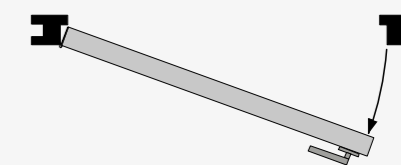

LINKSDRAAIENDE DEUR

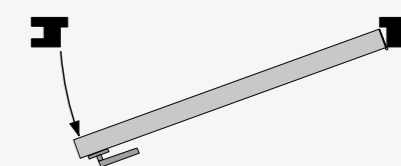

RECHTSDRAAIENDE DEUR



woodv.nl/rd1

Maak uw buitenverblijf
compleet met onze
ramen en deuren.

Vuren ramen en deuren

Niet toepasbaar als poortdeur.

Alle vuren deuren zijn voorzien van rubberen tochtstrips, luxe verzinkte hengen, een hoogwaardig klinkset, SKG slotkast en cilinderslot.

Voor voorschriften en tips over kromtrekken en kitten van ramen en deuren, zie blz. 222

*Wordt op aanvraag geïmpregneerd. Deze artikelen hebben een langere levertijd en kunnen niet geannuleerd worden.



Vuren uitzetraam
6-ruits

Buitenmaat (bxh) 89,8x70,3 cm |
inbouwmaat (bxh) 84,8x63,8 cm |
raamdikte 34 mm | glasdikte 4 mm

Onbehandeld **533479**
Groen geïmpregneerd **1002440***



Vuren draai-kiepraam
Dubbelglas

Buitenmaat (bxh) 84,4x120,4 cm |
inbouwmaat (bxh) 79,4x113,9 cm |
raamdikte 68 mm | dubbelglas 4/6/4 |
onbehandeld

1019051



Vuren dubbel uitzetraam
Dubbelglas

Buitenmaat (bxh) 112x120,5 cm |
inbouwmaat (bxh) 107x114 cm |
raamdikte 68 mm | dubbelglas 4/6/4 |
onbehandeld

1019052



Vuren stelkozijn t.b.v. deur

Zorgt voor een mooie aansluiting op een wand | toe te passen op al onze deuren | bestaat uit 1 horizontale en 2 verticale profielplanken 2x14 cm

Onbehandeld **1011382**
Groen geïmpregneerd **1020592***



Vuren enkele deur

Buitenmaat (bxh) 90x201 cm |
inbouwmaat (bxh) 84,8x196,6 cm |
deurbreedte 73,4 cm | deurdikte 40 mm |
opdeur met 5-punts sluiting |
onbehandeld

Links **1019048**
Rechts **1019049**



Vuren dubbele deur

Buitenmaat (bxh) 168x201 cm |
inbouwmaat (bxh) 163,2x196,6 cm |
deurbreedte 76,2 cm | deurdikte 40 mm |
opdeur met 5-punts sluiting |
onbehandeld

1019050



Vuren dubbel uitzetraam

Buitenmaat (bxh) 141,2x83,7 cm |
inbouwmaat (bxh) 136,2x77,2 cm |
raamdikte 40 mm | glasdikte 4 mm |
onbehandeld

1045649



Vuren vast raam
Blank glas

Buitenmaat (bxh) 71,2x43,8 cm |
inbouwmaat (bxh) 66,2x37,3 cm |
raamdikte 69 mm | glasdikte 4 mm

Onbehandeld **533493**
Groen geïmpregneerd **1004221***



Vuren vast raam
Melkglas

Buitenmaat (bxh) 71,2x43,8 cm |
inbouwmaat (bxh) 66,2x37,3 cm |
raamdikte 69 mm | glasdikte 4 mm

Onbehandeld **1004223**
Groen geïmpregneerd **1004224***



Vuren enkele deur
8-ruits

Buitenmaat (bxh) 90x201 cm | inbouwmaat (bxh) 84,8x196,6 cm | deurbreedte 74,6 cm | deurdikte 34 mm | glasdikte 4 mm

Onbehandeld
Links **1024045**
Rechts **1024046**

Groen geïmpregneerd
Links **1024049***
Rechts **1024050***



Vuren enkele deur
1-ruits/3-ruits

Buitenmaat (bxh) 90x201 cm |
inbouwmaat (bxh) 84,8x196,6 cm |
deurbreedte 73,4 cm | deurdikte 47 mm |
dubbelglas 4/6/4 | opdeur met 5-punts sluiting | onbehandeld

Links **1019045**
Rechts **1019046**



Vuren enkele deur
4-ruits, melkglas

Buitenmaat (bxh) 90x201 cm | inbouwmaat (bxh) 84,8x196,6 cm | deurbreedte 74,6 cm | deurdikte 34 mm | glasdikte 4 mm

Onbehandeld
Links **1023901**
Rechts **1023902**

Groen geïmpregneerd
Links **1023930***
Rechts **1023931***



Vuren stelkozijn t.b.v. raam

Zorgt voor een mooie aansluiting op een wand | toe te passen op al onze ramen | bestaat uit 2 horizontale en 2 verticale profielplanken 2x14 cm

Onbehandeld **1011383**
Groen geïmpregneerd **W88423***



Vuren enkele deur

Buitenmaat (bxh) 90x201 cm |
inbouwmaat (bxh) 84,8x196,6 cm |
deurbreedte 74,6 cm | deurdikte 34 mm

Onbehandeld
Links **1023907**
Rechts **1023908**

Groen geïmpregneerd
Links **1023936***
Rechts **1023937***



Vuren enkele deur
Extra breed

Buitenmaat (bxh) 112x201 cm |
inbouwmaat (bxh) 106,9x196,6 cm |
deurbreedte 96,7 cm | deurdikte 34 mm

Onbehandeld
Links **1023909**
Rechts **1023910**

Groen geïmpregneerd
Links **1023938***
Rechts **1023939***



Vuren dubbele deur
8-ruits

Buitenmaat (bxh) 168x201 cm |
inbouwmaat (bxh) 163,2x196,6 cm |
deurdikte 34 mm | glasdikte 4 mm

Onbehandeld **1023900**
Groen geïmpregneerd **1023929***



Vuren dubbele deur
1-ruits/3-ruits

Buitenmaat (bxh) 168x201 cm |
inbouwmaat (bxh) 163,2x196,6 cm |
deurbreedte 77,7 cm | deurdikte 47 mm |
dubbelglas 4/6/4 | opdeur met 5-punts sluiting | onbehandeld

1019047

MEER VUREN RAMEN EN DEUREN?

Kijk voor meer mogelijkheden op de volgende bladzijde. >

Redvision ramen en deuren



Vuren dubbele deur
4-ruits, melkglas

Buitenmaat (bxh) 168x201 cm |
inbouwmaat (bxh) 163,2x196,6 cm |
deurdikte 34 mm | glasdikte 4 mm

Onbehandeld **1023899**
Groen geïmpregneerd **1023928***



Vuren enkele deur
6-ruits

Buitenmaat (bxh) 90x201 cm | inbouwmaat
(bxh) 84,8x196,6 cm | deurbreedte 74,6 cm
| deurdikte 34 mm | glasdikte 4 mm

Onbehandeld
Links **1023903**
Rechts **1023904**

Groen geïmpregneerd
Links **1023932***
Rechts **1023933***



Vuren enkele deur
Extra breed, 6-ruits

Buitenmaat (bxh) 112x201 cm | inbouwmaat
(bxh) 106,9x196,6 cm | deurbreedte
96,7 cm | deurdikte 34 mm | glasdikte 4 mm

Onbehandeld
Links **1023905**
Rechts **1023906**

Groen geïmpregneerd
Links **1023934***
Rechts **1023935***



Redvision enkele deur met zwart beslag
1-ruits

Buitenmaat (bxh) 90x201 cm |
inbouwmaat (bxh) 84,8x196,6 cm |
deurdikte 48 mm | glasdikte 4 mm
| deurbreedte 74,6 cm | Redvision
geïmpregneerd | incl. deurbeslag

Links **1045888**
Rechts **1045889**



Redvision enkele deur

Buitenmaat (bxh) 90x201 cm |
inbouwmaat (bxh) 84,8x196,6 cm |
deurdikte 48 mm | deurbreedte
74,6 cm | Redvision geïmpregneerd |
incl. deurbeslag

Links **1045887**
Rechts **1045886**



Redvision enkele deur
Extra breed en hoog

Buitenmaat (bxh) 119x209 cm |
inbouwmaat (bxh) 114x205 cm |
deurdikte 48 mm | deurbreedte
103,8 cm | Redvision geïmpregneerd |
incl. deurbeslag

Links **1045892**
Rechts **1045891**



Vuren enkele deur met zwart beslag
1-ruits

Buitenmaat (bxh) 90x201 cm |
inbouwmaat (bxh) 84,8x196,6 cm |
deurdikte 48 mm | glasdikte 4 mm |
deurbreedte 74,6 cm | onbehandeld |
incl. deurbeslag

Links **1045635**
Rechts **1045637**



Vuren enkele deur

Buitenmaat (bxh) 90x201 cm |
inbouwmaat (bxh) 84,8x196,6 cm |
deurdikte 48 mm | deurbreedte 74,6 cm
| onbehandeld | incl. deurbeslag

Links **1045632**
Rechts **1045630**



Vuren enkele deur
Extra breed en hoog

Buitenmaat (bxh) 119x209 cm |
inbouwmaat (bxh) 114x205 cm |
deurdikte 48 mm | deurbreedte 103,8
cm | onbehandeld | incl. deurbeslag

Links **1045645**
Rechts **1045642**



Redvision dubbele deur met zwart beslag
1-ruits

Buitenmaat (bxh) 168x201 cm |
inbouwmaat (bxh) 163,2x196,6 cm
| deurdikte 48 mm | glasdikte 4 mm
| deurbreedte 76,3 cm | Redvision
geïmpregneerd | incl. deurbeslag

1045895



Redvision dubbele deur

Buitenmaat (bxh) 168x201 cm |
inbouwmaat (bxh) 163,2x196,6 cm |
deurdikte 48 mm | deurbreedte 76,3 cm
| Redvision geïmpregneerd |
incl. deurbeslag

1045890



Redvision dubbele deur
Extra breed en hoog

Buitenmaat (bxh) 255x209 cm |
inbouwmaat (bxh) 250x205 cm |
deurdikte 48 mm | deurbreedte
119,7 cm | Redvision geïmpregneerd |
incl. deurbeslag

1045893



Vuren dubbele deur met zwart beslag
1-ruits

Buitenmaat (bxh) 168x201 cm |
inbouwmaat (bxh) 163,2x196,6 cm |
deurdikte 48 mm | glasdikte 4 mm |
deurbreedte 76,3 cm | onbehandeld |
incl. deurbeslag

1045660



Vuren dubbele deur

Buitenmaat (bxh) 168x201 cm |
inbouwmaat (bxh) 163,2x196,6 cm |
deurdikte 48 mm | deurbreedte 76,3 cm
| onbehandeld | incl. deurbeslag

1045639



Vuren dubbele deur
Extra breed en hoog

Buitenmaat (bxh) 255x209 cm |
inbouwmaat (bxh) 250x205 cm |
deurdikte 48 mm | deurbreedte 119,7 cm
| onbehandeld | incl. deurbeslag

1045647



Redvision dubbel uitzetraam

Buitenmaat (bxh) 141,2x83,7 cm |
inbouwmaat (bxh) 136,2x77,2 cm |
raamdikte 40 mm | glasdikte 4 mm |
Redvision geïmpregneerd

1045894

Niet toepasbaar als poortdeur.

Douglas ramen en deuren

Niet toepasbaar als poortdeur.

Alle douglas deuren zijn voorzien van rubberen tochtstrips, luxe verzinkte hengen, een hoogwaardig klinkset, SKG slotkast en cilinderslot.

Voor voorschriften en tips over kromtrekken en kitten van ramen en deuren, zie blz. 222.

*Wordt op aanvraag geïmpregneerd. Deze artikelen hebben een langere levertijd en kunnen niet geannuleerd worden.



Douglas enkele deur met zwart beslag
1-ruits

Buitenmaat (bxh) 90x201 cm | inbouwmaat (bxh) 84,8x196,6 cm | deurdikte 48 mm | glasdikte 4 mm | deurbreedte 74,6 cm

Onbehandeld	
Links	1023888
Rechts	1023889
Kleurloos geïmpregneerd	
Links	1024087*
Rechts	1024088*
Groen geïmpregneerd	
Links	1023917*
Rechts	1023918*



Douglas enkele deur
4-ruits, melkglas

Buitenmaat (bxh) 90x201 cm | inbouwmaat (bxh) 84,8x196,6 cm | deurdikte 40 mm | glasdikte 4 mm | deurbreedte 74,6 cm

Onbehandeld	
Links	1023886
Rechts	1023887
Kleurloos geïmpregneerd	
Links	1024085*
Rechts	1024086*
Groen geïmpregneerd	
Links	1023915*
Rechts	1023916*



Douglas enkele deur
8-ruits

Buitenmaat (bxh) 90x201 cm | inbouwmaat (bxh) 84,8x196,6 cm | deurdikte 40 mm | glasdikte 4 mm | deurbreedte 74,6 cm | vakverdeling glas demontabel

Onbehandeld	
Links	1023890
Rechts	1023891
Kleurloos geïmpregneerd	
Links	1024089*
Rechts	1024090*
Groen geïmpregneerd	
Links	1023919*
Rechts	1023920*



Douglas enkele deur

Buitenmaat (bxh) 90x201 cm | inbouwmaat (bxh) 84,8x196,6 cm | deurdikte 48 mm | deurbreedte 74,6 cm

Onbehandeld	
Links	1023892
Rechts	1023893
Kleurloos geïmpregneerd	
Links	1024091*
Rechts	1024092*
Groen geïmpregneerd	
Links	1023921*
Rechts	1023922*
Zwart beslag, onbehandeld	
Links	1034367
Rechts	1034368
Zwart beslag, kleurloos geïmpregneerd	
Links	1060690*
Rechts	1060691*
Zwart beslag, groen geïmpregneerd	
Links	1060700*
Rechts	1060699*



Douglas enkele deur
Extra breed en hoog

Buitenmaat (bxh) 119x209 cm | inbouwmaat (bxh) 114x205 cm | deurdikte 48 mm | deurbreedte 103,8 cm

Onbehandeld	
Links	1023894
Rechts	1023895
Kleurloos geïmpregneerd	
Links	1024093*
Rechts	1024094*
Groen geïmpregneerd	
Links	1023923*
Rechts	1023924*
Zwart beslag, onbehandeld	
Links	1060676
Rechts	1060677
Zwart beslag, kleurloos geïmpregneerd	
Links	1060692*
Rechts	1060693*
Zwart beslag, groen geïmpregneerd	
Links	1060680*
Rechts	1060681*



Douglas enkele deur
Extra breed en hoog

Buitenmaat (bxh) 110x214,5 cm | inbouwmaat (bxh) 105x210 cm | deurdikte 48 mm | deurbreedte 95 cm

Onbehandeld	
Links	1023979
Rechts	1023980
Kleurloos geïmpregneerd	
Links	1023981*
Rechts	1023982*
Groen geïmpregneerd	
Links	1023983*
Rechts	1023984*
Zwart beslag, onbehandeld	
Links	1060682
Rechts	1060683
Zwart beslag, kleurloos geïmpregneerd	
Links	1060684*
Rechts	1060685*
Zwart beslag, groen geïmpregneerd	
Links	1060686*
Rechts	1060687*

DOUGLAS RAMEN EN DEUREN



Douglas dubbele deur met zwart beslag
1-ruits

Buitenmaat (bxh) 168x201 cm | inbouwmaat (bxh) 163,2x196,6 cm | deurdikte 48 mm | glasdikte 4 mm | deurbreedte 76,3 cm

Onbehandeld	1023879
Kleurloos geïmpregneerd	1024081*
Groen geïmpregneerd	1023880*



Douglas dubbele deur
4-ruits, melkglas

Buitenmaat (bxh) 168x201 cm | inbouwmaat (bxh) 163,2x196,6 cm | deurdikte 40 mm | glasdikte 4 mm | deurbreedte 76,3 cm

Onbehandeld	1023882
Kleurloos geïmpregneerd	1024286*
Groen geïmpregneerd	1024111*



Douglas dubbele deur
8-ruits

Buitenmaat (bxh) 168x201 cm | inbouwmaat (bxh) 163,2x196,6 cm | deurdikte 40 mm | glasdikte 4 mm | deurbreedte 76,3 cm | vakverdeling glas demontabel

Onbehandeld	1023883
Kleurloos geïmpregneerd	1024082*
Groen geïmpregneerd	1023912*



Douglas dubbele deur

Buitenmaat (bxh) 168x201 cm | inbouwmaat (bxh) 163,2x196,6 cm | deurdikte 48 mm | deurbreedte 76,3 cm

Onbehandeld	1023884
Kleurloos geïmpregneerd	1024083*
Groen geïmpregneerd	1023913*
Zwart beslag, onbehandeld	1034369
Zwart beslag, kleurloos geïmpr.	1060688*
Zwart beslag, groen geïmpr.	1060678*



Douglas dubbele deur
Extra breed en hoog

Buitenmaat (bxh) 255x209 cm | inbouwmaat (bxh) 250x205 cm | deurdikte 48 mm | deurbreedte 119,7 cm

Onbehandeld	1023885
Kleurloos geïmpregneerd	1024084*
Groen geïmpregneerd	1023914*
Zwart beslag, onbehandeld	1060675
Zwart beslag, kleurloos geïmpr.	1060689
Zwart beslag, groen geïmpr.	1060679



Douglas stelkozijn t.b.v. deur

Zorgt voor een mooie aansluiting van een deur op een wand met Zweeds rabat. Toe te passen op al onze deuren.

Douglas universeel stelkozijn t.b.v. deur | bestaat uit 2 verticale en 1 horizontale profielplank 2x14 cm

Onbehandeld	1008351
Kleurloos geïmpregneerd	1020430*
Groen geïmpregneerd	1008352*



Douglas vast raam
Melkglas

Buitenmaat (bxh) 71,2x39 cm | inbouwmaat (bxh) 66,2x32,5 cm | raamdikte 40 mm | glasdikte 4 mm

Onbehandeld	1004403
Kleurloos geïmpregneerd	1020436*
Groen geïmpregneerd	1004404*



Douglas dubbel uitzetraam

Buitenmaat (bxh) 141,2x83,7 cm | inbouwmaat (bxh) 136,2x77,2 cm | raamdikte 40 mm | glasdikte 4 mm

Onbehandeld	1022322
Kleurloos geïmpregneerd	1020456*
Groen geïmpregneerd	1004398*



Douglas uitzetraam
9-ruits

Buitenmaat (bxh) 89,8x136,3 cm | inbouwmaat (bxh) 84,8x129,8 cm | raamdikte 40 mm | glasdikte 4 mm

Onbehandeld	1022324
Kleurloos geïmpregneerd	1020451*
Groen geïmpregneerd	1001889*



Douglas uitzetraam
6-ruits

Buitenmaat (bxh) 89,8x70,3 cm | inbouwmaat (bxh) 84,8x63,8 cm | raamdikte 40 mm | glasdikte 4 mm

Onbehandeld	1022323
Kleurloos geïmpregneerd	1020446*
Groen geïmpregneerd	1001888*



Douglas zijlicht

Buitenmaat (bxh) 51,5x155 cm | inbouwmaat (bxh) 45x150 cm | raamdikte 40 mm | glasdikte 4 mm | zowel verticaal als horizontaal toepasbaar

Onbehandeld	1001879
Kleurloos geïmpregneerd	1020441*
Groen geïmpregneerd	1001880*



Douglas stelkozijnen t.b.v. raam

Douglas universeel stelkozijn t.b.v. raam | bestaat uit 2 verticale en 2 horizontale profielplanken 2x14 cm

Onbehandeld	1008354
Kleurloos geïmpregneerd	1020465*
Groen geïmpregneerd	1008355*

BUITENVERBLIJVEN, RAMEN & DEUREN



Douglas ramen en deuren van zware kwaliteit

Alle douglas deuren van zware kwaliteit zijn voorzien van rubberen tochtstrips, hoogwaardig RVS kogelscharnieren, luxe verzinkte hengen, een hoogwaardig klinkset, SKG slotkast en cilinderslot.



Douglas vast raam Prestige

Buitenmaat (bxh) 66,4x66,4 cm |
inbouwmaat (bxh) 61,4x59,9 cm |
raamdikte 69 mm | met dubbelglas |
onbehandeld

1017097



Douglas zijlicht Prestige

Buitenmaat (bxh) 138,4x48,4 cm |
inbouwmaat (bxh) 131,9x43,4 cm |
raamdikte 69 mm | met dubbelglas |
onbehandeld

1017098



Douglas dubbel uitzetraam Prestige

Buitenmaat (bxh) 112x120,5 cm |
inbouwmaat (bxh) 107x114 cm |
raamdikte 69 mm | met dubbelglas en
rubberen tochtstrips | onbehandeld

1019053



Douglas draai/kiepraam Prestige

Buitenmaat (bxh) 84,4x120,4 cm |
inbouwmaat (bxh) 79,4x113,9 cm |
raamdikte 69 mm | met dubbelglas en
rubberen tochtstrips | onbehandeld

1017099



Douglas enkele deur Prestige 6-ruits

Buitenmaat (bxh) 109x221 cm |
inbouwmaat (bxh) 104x217 cm |
deurdikte 47 mm | deurbreedte 93,3 cm
| met dubbelglas 4/6/4 | onbehandeld

Links **1023897**
Rechts **1023898**



Douglas dubbele deur Prestige 6-ruits

Buitenmaat (bxh) 202x221 cm |
inbouwmaat (bxh) 197,5x217 cm |
deurdikte 47 mm | deurbreedte 93,3 cm
| met dubbelglas 4/6/4 | onbehandeld

1023896



Hardhouten meranti deur en kozijn met
grijze grondlaag. Gehard isolatieglas 4/6/4,
kozijn incl. rubber en RVS deurbeslag met
kogelscharnieren.

Hardhouten deuren van zware kwaliteit



Hardhouten enkele deur Prestige

Buitenmaat (bxh) 109x221 cm |
inbouwmaat (bxh) 103x218 cm |
deurdikte 40 mm | deurbreedte 93 cm |
met rubberen tochtstrips | grijs gegrond

Links **1017090**
Rechts **1017091**



Hardhouten enkele deur Prestige 1-ruits

Buitenmaat (bxh) 109x221 cm |
inbouwmaat (bxh) 103x218 cm |
deurdikte 40 mm | deurbreedte 93 cm |
met dubbelglas en rubberen tochtstrips
| grijs gegrond

Links **1017092**
Rechts **1017093**



Hardhouten dubbele deur Prestige

Buitenmaat (bxh) 202x221 cm |
inbouwmaat (bxh) 197x218 cm |
deurdikte 40 mm | deurbreedte 93 cm
(x2) | met rubberen tochtstrips |
grijs gegrond

1017096



Hardhouten dubbele deur Prestige 1-ruits

Buitenmaat (bxh) 202x221 cm |
inbouwmaat (bxh) 197x218 cm |
deurdikte 40 mm | deurbreedte 93
cm (2x) | met dubbelglas en rubberen
tochtstrips | grijs gegrond

1017095

LET OP

De hardhouten deuren hebben een grondlaag en zijn niet afgelakt. Voor een goed behoud van de deur dient deze voor of direct na plaatsing afgelakt te worden. Beits altijd beide zijden van een deur om kromtrekken te voorkomen. Zorg dat de deuren goed waterdicht worden afgelakt en doe jaarlijks een check op de kwaliteit van de lak of beits.

Zie pagina 222-223 voor voorschriften en tips voor kromtrekken en kitten van deuren en ramen.

Niet toepasbaar als poortdeur.

ACCESSOIRES



woodv.nl/acc

**Van accessoires
om uw omheining
compleet te maken
tot aan postsavers,
houtbehandeling
en meer.**





Hang- en sluitwerk



Duim

Verzinkt | t.b.v. deuren en poorten | rond 16 mm | per 2 stuks

1015342



Duim

Zwart gecoat

Zwart gecoat | t.b.v. deuren en poorten | rond 16 mm | per 2 stuk

W19076



Deurbeslag

Voor alle plankendeuren met houten frame | incl. duimen

W19002



Poortbeslag

T.b.v. houten deuren en hekpoorten | incl. duimen

W19013



Verstelbare hengen

Lengte heng 56 cm | verstelbaar tot maximaal 61 cm | t.b.v. deuren en poorten

Verzinkt
Zwart gecoat

1021815
1021816

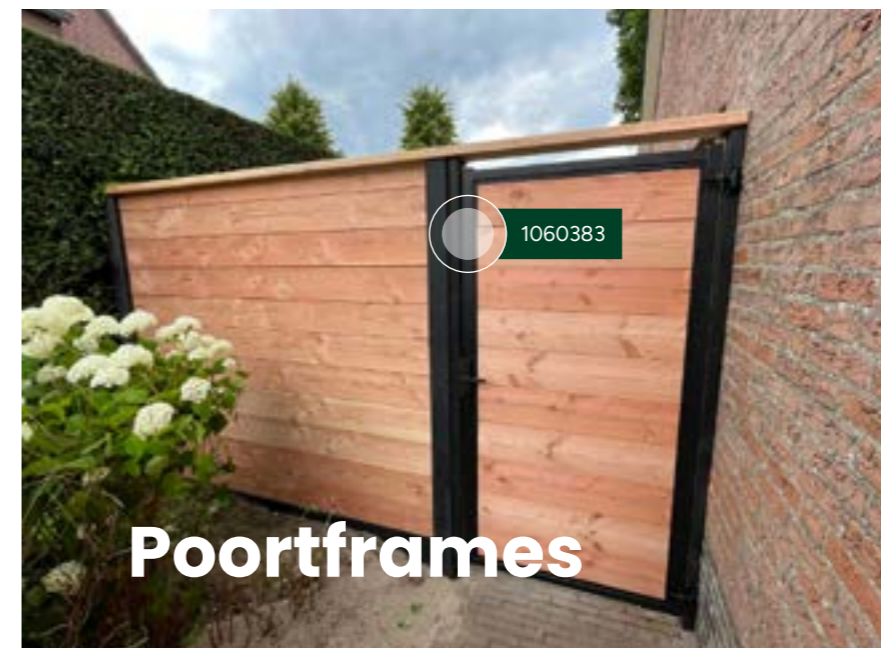

Poortframes



Verstelbaar stalen poortframe Zwart gecoat

98,5x190 cm | incl. kokerprofiel, slot en beslagset | zwart gepoedercoat

1060383



RVS luxe deurbeslagset Zwart gecoat

Hoogwaardige klinkset | volledig RVS beslag | zwart gecoat | met SKG keurmerk | incl. slotkast, cilinder, slot en duimen

W25855



RVS luxe deurbeslagset

Hoogwaardige klinkset | volledig RVS beslag | met SKG keurmerk | incl. slotkast, cilinder, slot en duimen

W25850



Klinkstel

Aluminium klinkstel met cilinderslot | t.b.v. poort op stalen frame | incl. duimen | let op: dit klinkstel past niet in artikel A232459

W19005

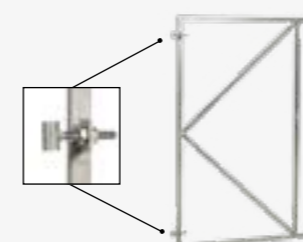

Verstelbaar stalen poortframe

Vuurverzinkt

90x155 cm
100x155 cm
120x155 cm
150x155 cm

W07630
926731
926782
W07640

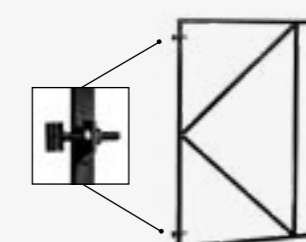

Verstelbaar stalen poortframe

Zwart gecoat

100x155 cm | zwart gecoat

W07655

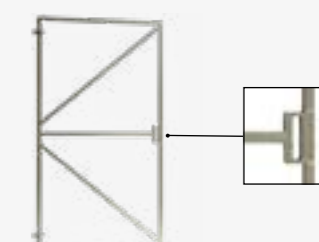

Verstelbaar stalen poortframe

100x180 cm | vuurverzinkt | met uitsparing voor slotkast | ideaal voor poort met horizontale planken

A232459

Montage accessoires

1016977



Douglas doken

2,2x2,2x4,5 cm | 24 stuks | incl. speedboor Ø 22 mm | onbehandeld

1016977



Regenwater afvoerbeugel

13,7x11x13,7 cm

W19018

MONTAGE ACCESSOIRES



L-beslag

Voor bevestiging aan houten palen | per 4 stuks verpakt | incl. schroeven

Geel verzinkt
RVS
Zwart gepoedercoat

W19007
W19019
W19036



Montagebeslag

Set à 4 stuks | t.b.v. gaaspanelen en wilgentenenmatten

W19010



Steunwiel t.b.v. houten poort

Geveerd | 38 cm hoog

W19074



Schroef met zwarte kop

3x45 mm | doosje à 200 stuks | zwart gepoedercoat | t.b.v. het vastschroeven van zwarte planken en schermen

W19081



Terrasschroef

5x60 mm | doosje à 100 stuks | torx schroef | wordt geleverd met bijpassende bit | edelstaal gehard, dus extra sterk (RVS 410) | t.b.v. terrasplanken 25-28 mm dik

1021062



Gebintschroeven

Doosje à 25 stuks | incl. torx bitje | geel verzinkt

8x100 mm T40
8x200 mm T40

W25098
W19033



Unibeslagset

T.b.v. bevestiging betonpalen 10x10 cm met doorgeboorde gaten

Geel verzinkt
RVS
Zwart gepoedercoat

W19024
W19050
W19035



Palensteunen
Verzinkt

7x7x75 cm
9x9x75 cm
12x12x75 cm

W19011
1001209
1001210



Vloerpaalhouder
Verzinkt

7x7x cm
9x9 cm
12x12 cm

W19026
1001102
1001103



RVS spaanplaatschroeven

Doosje à 200 stuks

4x35 mm
5x60 mm

W19021
W19022



Ventilatierooster

Voor het ventileren van uw blokhut, tuinhuis of buitenverblijf | aluminium | 2 stuks

679337



DHZ shutter framework

Shutter framework met draaibare lamellen | excl. planken en schroeven | 2 stuks rails van 165 cm lang | t.b.v. 14 planken | advies: max. 180 cm lengte gebruiken i.v.m. doorhangen

RVS
Zwart gepoedercoat

W56000
1048721

ACCESSOIRES & ALGEMENE INFO



Afdekkappen

AFDEKKAPPEN | PAALORNAMENTEN



Grenen afdekkap

3,5x8,5x180/235 cm | Sponning 6,2 cm | geschaafd | groen geïmpregneerd | t.b.v. rechtscherm

3,5x8,5x180 cm **W06803**
3,5x8,5x235 cm **W06804**



**Grenen afdekkap
Zwart**

3,5x8,5x180 cm | sponning 6,2 cm | geschaafd | geïmpregneerd en zwart gedompeld

W08090



Redvision afdekkap

3,5x8,5x180 cm | sponning 6,2 cm | geschaafd | Redvision geïmpregneerd | t.b.v. rechtscherm

1046021



Vuren afdeklatten

Geschaafd | groen geïmpregneerd | t.b.v. recht- en toogscherm

1 1,9x7x181,5 cm, sponning 5,2 cm **W06805**

2 1,9x9,6x181,5 cm, sponning 6,2 cm **W06806**



Aluminium afdekkap

4,5x6,1x179,5 cm | sponning 5,1 cm | zwart RAL 9005

1060251



Douglas afdeklát

2,8x8,5x180 cm | sponning 6x1,2 cm | t.b.v. douglas scherm

Onbehandeld **1011341**



Douglas afdekkap

4,2x8,5x180 cm | sponning 6,1x1 cm | t.b.v. douglas scherm

Onbehandeld **W06830**

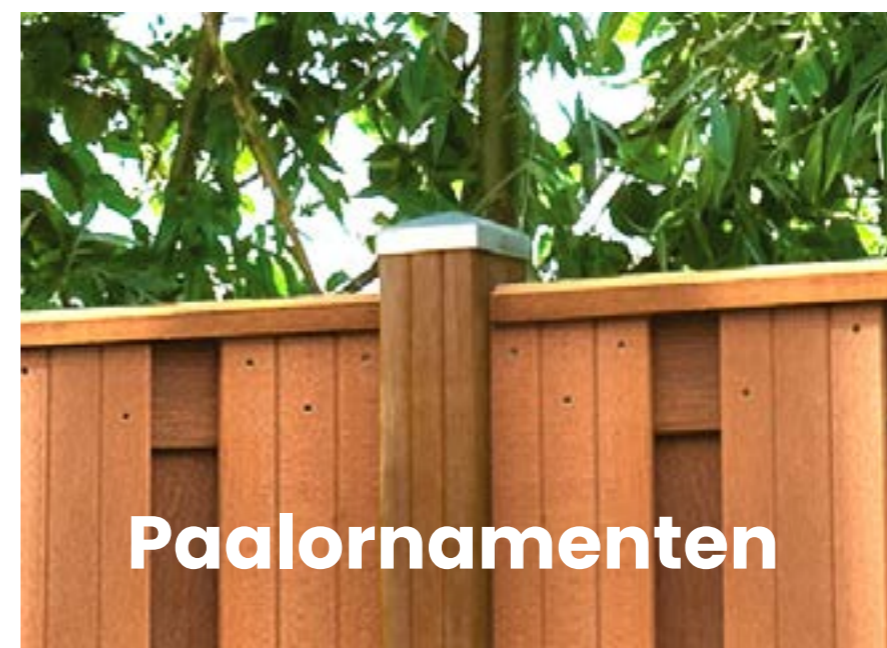

Paalornamenten



Paalornament

Piramide | metaal | verzinkt
7x7 cm **W19503**
9x9 cm **W19504**

Piramide | metaal | zwart geëpoxeerd
7x7 cm **W19509**
9x9 cm **W19510**

ACCESSOIRES & ALGEMENE INFO



Buitenbeits

2,5 l
Zijdeglans extra dekkend | weerbestendig, semi-elastisch, semi-ademend en UV-werend | verbruik ca. 10 m² per liter, afhankelijk van de ondergrond | inhoud 2,5 liter.

Zwart (RAL 9005) **W18852**
Grijs (RAL 7037) **W18853**

Kleuren kunnen mogelijk afwijken



Impregneervloeistof

75 cl
Met Embalit NTK kunt u het hout opfrissen qua kleur of geïmpregneerd hout beschermen op plaatsen waar u zaagt, boort, etc. | met een blik van 75 cl kunt u 7,5 m² behandelen

Zwart impregneer **1017119**
Groen impregneer **1017117**
Oud grijs impregneer **1026842**
Kleurloos impregneer **1017120**
Redvision impregneer **1046019**



Douglas beits

2,5 l
Inhoud 2,5 liter | verbruik 160-180 ml/m² | ook te gebruiken op andere houtproducten | watergedragen houtverduurzamingsmiddel en decoratieve bescherming tegen weersinvloeden in één | beschermt tegen blauwschimmel, houtrot, zon, regen en vergrijzing

Lariks/douglas **1017112**
Naturel **1017113**

VOORKOM PAALROT MET DE POSTSAVER

Houten palen rotten altijd net boven/net onder de grond, terwijl de rest van de paal nog in perfecte staat is. De Postsaver paalbeschermer voorkomt dit probleem en verdubbelt de levensduur van geïmpregneerde palen.



Postsaver

STAP 1

Positioneer de Postsaver om de paal en laat hem 5 cm bovengronds uitsteken.



STAP 2

Gebruik een gasbrander om de Postsaver om de paal te krimpen. Houd de vlam op 30 - 40 cm afstand voor een goede hechting met het hout.



STAP 3

Pas voor gevalkte palen een natte verfroller op de Postsaver toe meteen na het verhitten van het product.

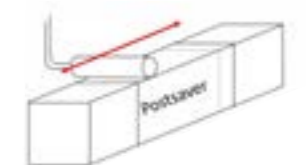

Onder invloed van het weer en door vochtdoorslag kan hout gaan verkleuren. Om dit te voorkomen kunt u onze producten beitsen of schilderen. Zeer geschikt voor het duurzaam behandelen van nieuwe houtproducten. Voor buiten én voor het renoveren van bestaand houtwerk zijn onze buitenbeits en impregneervloeistoffen.

Houtbehandeling



Postsaver

Vaste maat
T.b.v. vierkante palen 9x9 cm of ronde palen 12 cm | 10 stuks

W08485



Postsaver

Universeel
T.b.v. vierkante palen 12,5-15 cm of ronde palen 15-18 cm | per stuk

1050362



Postsaver wrap & tack

Op rol
5 meter

W08488



Betonpoeren en fundamentbalken



Betontegel
Antraciet

18x18x10 cm | schroefdraad M20

1001205



Snelbeton

Snel hardende beton 25 kg | geschikt voor zeer vlotte bevestiging | na 15 minuten hard en belastbaar na 3 uur | in handige plastic verpakking, dus regenbestendig

W13500



Betonmortel

Voordelig beton 25 kg met een langere uithardingstijd voor als het het wat minder snel hoeft dan snelbeton | in handige plastic verpakking, dus regenbestendig

OP=OP **W13505**



Fundamentbalk

4x8,5x300 cm | hardhout | de balk is gevingerlast en verlijmd en zal daarom stabiel blijven en niet snel kromtrekken

1000208



Fundamentbalk

4,5x9x300 cm | grenen | groen geïmpregneerd

651029



Fundamentbalk

4x7,5x300 cm | composiet

1015950



Betonpoer M
Antraciet

15x15x60 cm | schroefdraad M20

1020486



Betonpoer L
Antraciet

18x18x50 cm | schroefdraad M20

1001204



Betonpoer XL
Antraciet

22x22x40 cm | schroefdraad M20

1058236



Vloerpaalhouder

Verstelbaar | incl. verzinkte verstelbare plaat 10x10 cm | met 2 losse moeren M16

1001207



Balkdrager

16x16 cm | met een simpele draai beweging verstelbaar in hoogte 3,5-7 cm

1040923



Balkdrager

16x16 cm | met een simpele draai beweging verstelbaar in hoogte 6,6-14,5 cm

1050360

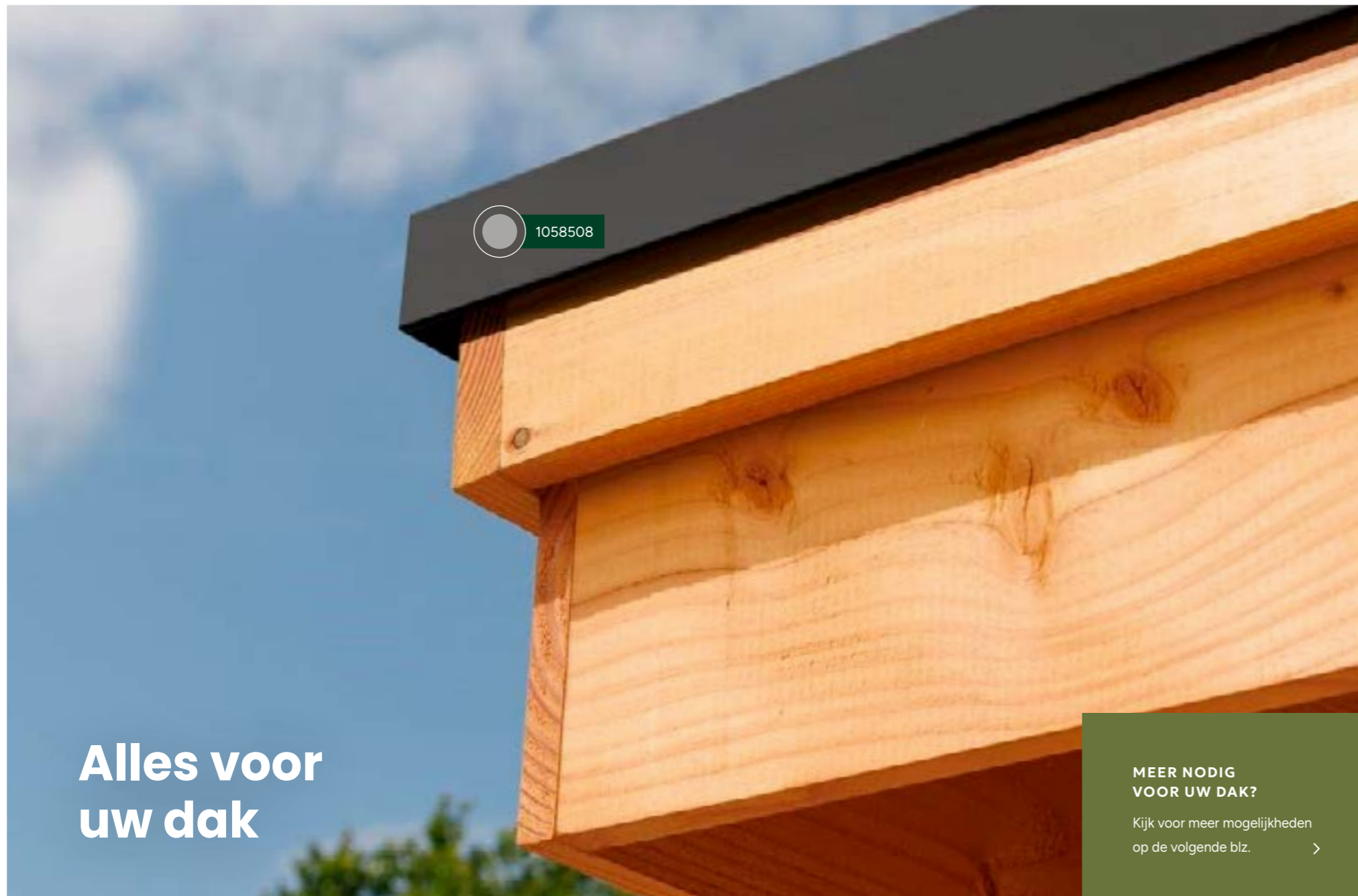

Alles voor uw dak

MEER NODIG VOOR UW DAK?

Kijk voor meer mogelijkheden op de volgende blz. >



Aluminium daktrim
Zwart

4,5x4,5x250 cm | zwart RAL9005

1058506

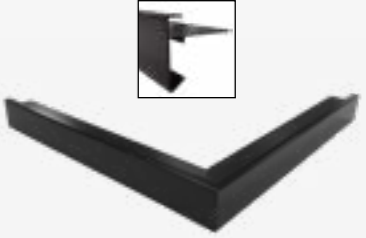

Aluminium daktrim hoek
Zwart

4,5x4,5x40 cm | zwart RAL9005 | buitenhoek afgebeeld

Binnenhoek **1058507**
Buitenhoek **1058508**



Aluminium verbindingstuk
Zwart

T.b.v. daktrim 1058506 | zwart RAL9005

1058509



Daktrimschroef
Met zwarte kop

4,5x35 mm | EPDM ring | kop zwart | 200 stuks

1058510



Shingles

Per pak à 3 m² shingles | excl. asfaltnagels

Groen	693258
Grijs	693401
Rood	693302
Zwart	693357



Hemelwaterafvoer

ø 8 cm | 275 cm lang | incl. 2 klemmen, 2 bochten en bevestigingsmaterialen

PVC uitvoering	1012848
Verzinkte uitvoering	1012847



Aluminium daktrimset hoekmodel t.b.v. platdak

Bestaande uit 4 hoekstukken, trimmen, bevestigingsmaterialen en handleiding

400x400 cm	1005856
550x400 cm	1005855
700x550 cm	1005854
1000x550 cm	1005853
1300x700 cm	1013068
1600x700 cm	1013069



Aluminium daktrimset met ronde kraal 2,6 cm t.b.v. platdak

Bestaande uit 4 hoekstukken, trimmen, bevestigingsmaterialen en handleiding

400x400 cm	1016898
550x400 cm	1016899
700x550 cm	1016900
1000x550 cm	1016901
1300x700 cm	1016896
1600x700 cm	1016897

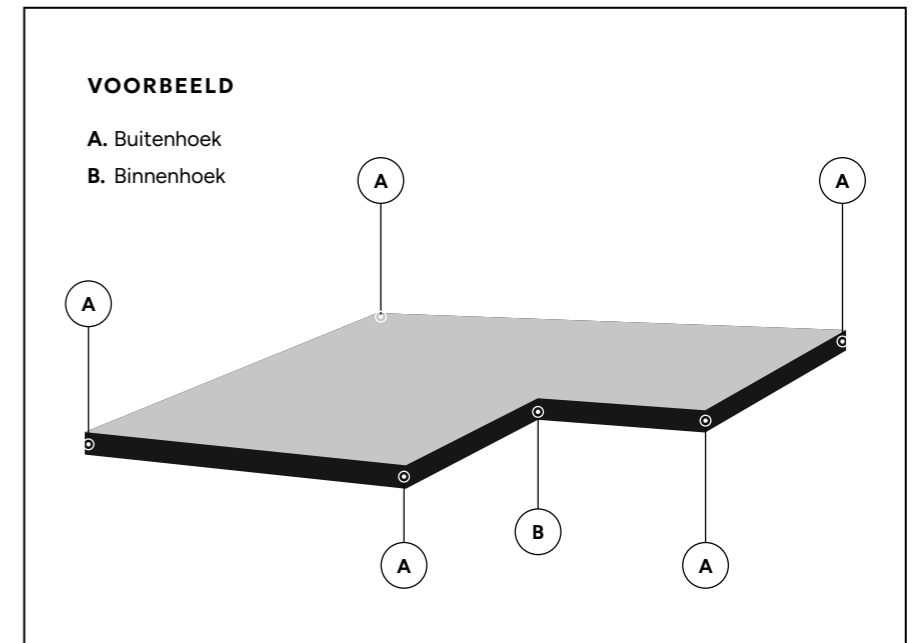

DAKPANPLATEN

De dakpanplaten zijn uitgevoerd met coating (garantie van 10 jaar) en worden geleverd inclusief gecoate schroeven, nokstukken en een duidelijke handleiding. De platen zijn hierdoor snel te leggen, onderhoudsvrij en hebben een lange levensduur.

Dakpanplaten zijn beschikbaar in de kleuren zwart, antraciet, terracotta en donkerrood. De platen worden in de lengte op maat aangeleverd. De breedte dient in het werk pas gemaakt te worden. De afmetingen van de dakpanplaten zijn speciaal afgestemd op onze kapschuren.

Indien gewenst kunnen wij voor u het benodigde aantal dakpanplaten berekenen en leveren voor bijvoorbeeld een maatwerk overkapping, tuinhuis, kapschuur of blokhut. Vraag uw dealer naar meer informatie en prijzen.



KLEUREN

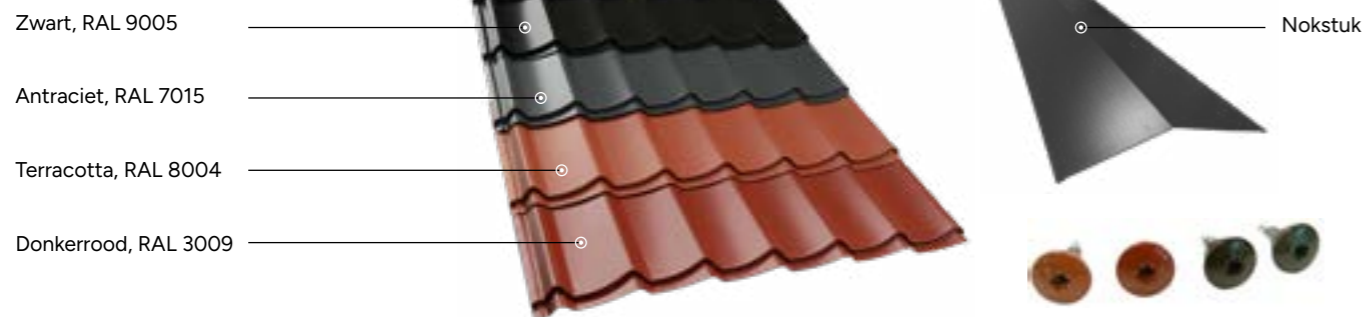

Dakpanplatenpakket t.b.v. Douglasvision kapschuur Comfort	Zwart	Antraciet	Terracotta	Donkerrood
T.b.v. Comfort Kapschuur 400x250 cm (16 m ²)	W15417	W15517	W15617	W15717
T.b.v. Comfort Kapschuur 500x250 cm (19 m ²)	1023969	1023970	1023971	1023972
T.b.v. Comfort Kapschuur 600x250 cm (23 m ²)	1023973	1023974	1023975	1023976

Incl. gecoate schroeven, nokstukken en een duidelijke handleiding. Excl. folie, panlatten, tengels en dakverankeringsset.

Folie, panlatten, tengels en schroeven per m²

Ter voorkoming van eventuele condensatie wordt geadviseerd om op het dakbeschoot een basis aan te brengen voor de dakpanplaten | per m² | alleen i.c.m. dakpanplaten

W18890



Dakverankeringsset

Deze set verbindt los gestapelde profielen en geeft toch de ruimte voor werking van de planken

650268

Inbouwspots

Complete set met spots, trafo & afstandbediening | alle spotjes zijn standaard voorzien van 5 m kabel

Aluminium
Spots, set 6 stuks **1041604**
Spots, set 8 stuks **1041605**
Spots, set 10 stuks **1041606**
Spots, set 12 stuks **1041607**



Inbouwspots

Complete set met spots, trafo & afstandbediening | alle spotjes zijn standaard voorzien van 5 m kabel

Zwart
Spots, set 6 stuks **1041600**
Spots, set 8 stuks **1041601**
Spots, set 10 stuks **1041602**
Spots, set 12 stuks **1041603**

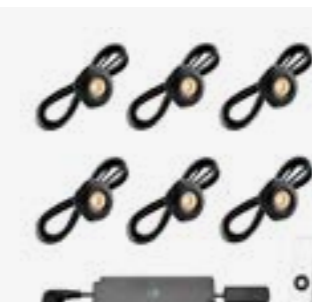

Accessoires t.b.v. inbouwspots

Verlengkabel 5 m t.b.v. spots

1015916

Wandbox (t.b.v. wegwerken van trafo en snoeren)

1017251



Speed- & slangenboor set

Set met speedboor Ø30 mm, boor Ø12x200 mm en handleiding t.b.v. inbouwspots

1022401



Goten

Verzinkte goot 300 cm	W12910
Verzinkte goot 500 cm	W12840
Verzinkt eindschot t.b.v. dichtzetten goot	W12850
Verzinkte beugel t.b.v. ophanging goot, 30°	W12856
Koppelstuk t.b.v. dakgoten	W25292
Verzinkte onderuitloop rond 8 cm	W12860
Verzinkte HWA buis rond 8 cm, 275 cm lang	1012992
Verzinkte buisklem t.b.v. HWA	1012993
Verzinkte bocht 45° rond 8 cm	1012994
Verzinkte bocht 90° rond 8 cm	W12875
Kit t.b.v. dakgoten	W12845

Dakgootbeugels
Douglasvision kapschuur
Comfort, voor- en
achterzijde 30°.

ALGEMENE INFO



[woodv.nl/over](https://www.woodv.nl/over)

Lees meer over onze houtsoorten, tips voor onze houtproducten en bekijk de methodes waarmee wij hout verduurzamen.





Meer dan
70.000 m² opslag



Ca. 2.000
producten



Meer dan
3.000 uitgaande
vrachtwagens per jaar



85 medewerkers
(in het seizoen zelfs 125)

Over Woodvision

Ons doel is om iedereen zo optimaal mogelijk te laten genieten van het buitenleven, het liefst het hele jaar door!

Vanuit Kampen ontwerpen, ontwikkelen, produceren en verduurzamen wij daarom kwalitatief hoogwaardige tuinhoutproducten en aanverwanten. Daarmee zijn we een toonaangevende groothandel en leverancier van vele markten. En door middel van ons uitgebreide dealernetwerk kunnen wij de consument van de mooiste producten voorzien.



Neem voor productinformatie,
advies en vragen contact op
met een Woodvision dealer bij
u in de buurt.



woodv.nl/dealer

Tips voor onze houtproducten

Hout is een levend materiaal. Het heeft karakter en staat prachtig in de tuin, maar hout is ook een natuurproduct dat zich aanpast aan veranderingen in de omgeving. Ondanks dat we ons hout uiterst zorgvuldig selecteren, zijn de volgende kenmerken mogelijk.



Kromtrekken deuren/constructiehout

Vervormingen door weersinvloeden, zolang deze de werkbaarheid/montage niet aantasten, zijn toegestaan. Dit houdt in dat kromming loodrecht op het deurvlak en uitbuiging van het deurblad uit het vlak toelaatbaar zijn, zolang dit de werkbaarheid/montage niet belemmert. De toelaatbare afwijking van het deurblad uit het vlak is 20 mm. Wij adviseren onbehandeld hout zo snel mogelijk te behandelen met een afdeklaag, zodat het hout beschermd is tegen weersinvloeden.



Uitzetten, krimpen en scheurvorming

Door vocht of droogte ontstaat volumeverandering waardoor hout kan uitzetten of krimpen, daardoor kunnen scheurtjes ontstaan. Hoe hoger de duurzaamheidsklasse, hoe kleiner de droogtescheuren. Het werken van hout gebeurt overigens alleen onder vochtige omstandigheden of ongelijkmatig indrogen van hout.

Tip! Zorg ervoor dat hout kan 'ademen' door het tijdig uit de verpakking te halen alvorens het te gebruiken en laat het niet in de volle zon liggen. Gelamineerd of gevingerlast hout zal minder scheuren en kromtrekken.



Mini boorgaatjes (pinholes)

Tijdens de groei van een boom dringen sporadisch kleine insecten de boom binnen, op zoek naar voedzame sapstromen. Hierbij boren ze kleine (sub-millimeter) gaatjes in het hout, welke pas zichtbaar worden wanneer het hout wordt verzaagd. Insecten overleven niet in dood hout en vormen dus geen bedreiging voor de duurzaamheid van het hout. Het meest komen pinholes voor in hardhout, maar het kan in alle houtsoorten in wisselende hoeveelheid voorkomen.



Kleurverschil/vergrijzen

Bij het verduurzamen (impregneren) worden diverse kleurpigmenten in het hout ingebracht. Afhankelijk van het hout en van de opslag komen deze pigmenten boven. Deze kleurverschillen zullen onder invloed van zonlicht langzaam verdwijnen. Na verloop van tijd zal zelfs geïmpregneerd hout onder invloed van het ultraviolet in het zonlicht lichter worden en vergrijzen. Het vergrijzen van hout is een langzaam proces.



Witte en groene vlekken (zoutvlekken)

Bij geïmpregneerd hout kan het lijken alsof er zoutvorming aan de oppervlakte van het hout optreedt. Deze verkleuring van wit en groenachtige plekken ontstaat in combinatie van impregneermiddel en hars. Deze vlekken verdwijnen vanzelf.

Tip! Eenvoudig met een vochtige doek te verwijderen.



Naden, noesten en kwasten

Jaarringen, naden en kwasten behoren tot het karakter van het hout. Kwasten en noesten in de stam zijn het gevolg van zijtakken van de boom. De hoeveelheid en het soort kwasten is afhankelijk van de houtsoort. Jaarringen zeggen iets over de leeftijd van de boom.

Tip! Losse noesten of kwasten kunnen altijd met houtlijm opnieuw vastgezet worden.

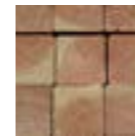

Kernhout en spint

Een boom bevat spint- en kernhout. Het kernhout dient voor de stevigheid, terwijl spint de voedingssappen transporteert. Het spint heeft bij sommige houtsoorten, zoals grenen en douglas, een lichtere kleur. Constructiehout bestaat voor een deel uit spint. Kleine delen zoals latten en planken kunnen meer spint bevatten. Van nature is spinhout minder duurzaam.



Hars

Ter bescherming van virussen en infecties maakt een boom hars aan. Dit is een natuurlijk verschijnsel en de hoeveelheid hars kan per boom flink verschillen. Nadat hars is uitgehard kan het eenvoudig worden verwijderd. Op grenen hout zijn doorgaans groene spikkels aanwezig door vermenging van hars met impregneermiddel.

Tip! Groene spikkels zijn met een borstel eenvoudig te verwijderen. Het is mogelijk eventuele harsdruppels voorzichtig weg te schrapen of met terpentine te verwijderen.



Schimmel (witte vlekken)

Oppervlakkige schimmelvlekken in hout kunnen ontstaan wanneer natte delen enige tijd dicht opeengestapeld liggen. Tijdens productie en transport kan dit het geval zijn.

Tip! Schimmel is eenvoudig te verwijderen met een schoonmaakmiddel (bijvoorbeeld azijn of bleekwater) of een speciaal schimmel verwijderend middel. Overigens kan het in de loop van de tijd door het weer verdwijnen.



Bloeden

Met name tropisch hardhout kan vloeistoffen lekken, welke soms wit, rood of bruin van kleur zijn. Deze stoffen zijn ongevaarlijk maar kunnen wel vlekken geven op onderliggend werk of zich vermengen met de aangebrachte verflaag. Het zogenaamde 'bloeden' stopt na verloop van tijd vanzelf.

Tip! Werk alleen met goed gedroogd hout. Plaats bij voorkeur twee grondlagen op terpetinebasis met droogtijd van 24 uur. Toch vlekken? Die verdwijnen met de tijd door de regen of met behulp van bleekwater.

Maatvastheid

Onder bepaalde omstandigheden, zoals een veranderende luchtvochtigheid, kan hout 'werken'. Dit heeft wel invloed op de maatvastheid van het product, maar niet op de duurzaamheid. De afwerking van een houtproduct bepaalt de tolerantie van het eindproduct. Bij fijnbezaagd hout zijn maatafwijkingen in de doorsnedematen (hoogte en breedte) toegestaan van ca 5 mm. Voor de lengterichting geldt; tot 10 mm korter dan de nominale maat is toegestaan, maar mogelijk zijn delen langer dan vermeld. Geschaafd hout heeft een kleinere tolerantie dan fijnbezaagd hout, mede doordat het gedroogd wordt. Maatafwijkingen in de doorsnedematen (hoogte en breedte) van 2 mm zijn toegestaan. Voor de lengterichting geldt; tot 10 mm korter dan de nominale maat is toegestaan. Overlengte kan voorkomen.

Kitten

De deuren kunnen direct geplaatst worden. Enige vochtdoorslag is mogelijk. Om dit te voorkomen en om de levensduur te verlengen kunt u ervoor kiezen de ruiten na het afhangen van de deur zelf nog af te kitten.

Coaten van metaal

Looizuurhoudende houtsoorten zoals eiken kunnen een reactie aangaan met metaal. Het is verstandig in dit geval een coating aan te brengen op het metaal.



Passie voor (duurzaam) hout

Wij doen er alles aan om zo groen mogelijk te produceren. Dit begint bij de keuze voor gecertificeerd hout. Zo halen we waar mogelijk ons hout uit speciaal daarvoor aangelegde productiebossen, waar meer wordt aangeplant dan gekapt.

ONZE LIEFDE VOOR HOUT EN GROEN

We staan er niet altijd bij stil, maar voor producten die u koopt is vaak veel energie verbruikt voor productie en vervoer. De bijbehorende CO₂-uitstoot is wereldwijd één van de grootste bedreigingen voor mens en milieu. Daarom doen we er alles aan om zo groen mogelijk te produceren. Dit begint bij de keuze voor gecertificeerd hout.

- Zo halen we waar mogelijk ons hout uit speciaal daarvoor aangelegde productiebossen, waar meer wordt aangeplant

dan gekapt. Doordat in deze bossen de bomen dicht op elkaar worden geplant, vormen ze een ecosysteem en onttrekken daardoor veel CO₂ aan de lucht.

- Hout heeft van nature een mooie uitstraling, is sterk (bij een laag gewicht) en uitstekend isolerend. Ook is het milieuvriendelijk omdat er geen grote hoeveelheden energie nodig zijn om hout te produceren en te verwerken.
- Hout is met relatief weinig energie uitstekend recyclebaar.



Het keurmerk voor producten afkomstig uit goed beheerde bossen. FSC Supplier - CU-COC-808490 FSC Trademark®. Forest Stewardship Council A.C.



Het PEFC logo op onze producten waarborgt dat deze producten uit duurzaam beheerde bossen, gerecyclede en gecontroleerde bronnen komt. Elke aankoop van een product met een PEFC label maakt een verschil voor de bossen wereldwijd.

Dit keurmerk waarborgt een milieuvriendelijk, een sociaal voordelig en een economisch leefbaar bosbeheer. PEFC / 30-31-093

HOUTBEHANDELING

Impregneren onder hoge druk

Door uw tuinhout door ons te laten impregneren, neemt de levensduur van het hout aanzienlijk toe. Ook is het hout daarna beter bestand tegen water, schimmel en houtrot.

Veel van ons hout wordt daarom op eigen terrein onder hoge druk geïmpregneerd. Benieuwd hoe dat werkt? Het hout wordt in een grote ketel geplaatst, welke vacuüm wordt getrokken en daarna helemaal wordt gevuld met impregneermiddel. Is de ketel vol? Dan wordt er flinke druk opgezet, zodat het impregneermiddel goed in het hout kan worden geperst. Ten slotte loopt de ketel weer leeg en is het hout volgens KOMO-keur verduurzaamd.

Dompelen

Ook dompelen is een populaire techniek. Hierbij wordt het hout enkele keren tientallen minuten ondergedompeld in zwarte dompelveelstof. Dompelen geeft het hout als het ware een laag grondverf, wat zorgt voor een mooie, diepzwarte grondlaag. De vloeistof trekt niet helemaal in het hout. Dompelen is niet te vergelijken met spuitwerk. De kleur is mogelijk niet totaal egaal, er kunnen witte plekken te zien zijn bij noesten/kwasten en de kleur van het hout kan doorschijnen.

Spuitwerk

Onze gespoten artikelen worden rondom voorzien van een dikke, robuuste laag buitenbeits. Deze ecologisch verantwoorde beits biedt, door toepassing van hoogwaardige bindmiddelen, jarenlange bescherming tegen schadelijke weersinvloeden, UV-straling en (blauw)schimmel. Daarnaast bevat elk gespoten onderdeel een egaal dekkende verflaag van dezelfde kwaliteit.

Beitsen

Wanneer tuinhout niet geïmpregneerd of behandeld is, is het mogelijk om uw tuinhout te verduurzamen door het te (laten) beitsen. Door het gebruik van een transparante of een dekkende beits is het mogelijk de levensduur te verlengen. Transparant wil zeggen dat de houtnerf zichtbaar blijft na het beitsen.

Tip! Beits uw tuinhout één keer in de 3 à 5 jaar opnieuw.



Laat u
adviseren
door een
Woodvision
dealer bij u
in de buurt.



Algemene info

De kleuren van onze producten kunnen afwijken van de kleuren op de foto's.

Hout is een natuurproduct en dus niet kleurvast. Bovendien wordt een groot gedeelte van ons zachthout verduurzaamd (geïmpregneerd), wat van invloed is op de houtkleur. Hout kan onder invloed van het weer en door vochtdoorslag gaan verkleuren. Om dit te voorkomen kunt u onze producten beitsen of schilderen. Laat u adviseren door de dealer.

Alle maten zijn bij benadering aangegeven. Hout is een natuurproduct en daarom nooit exact wat betreft maatvoering. Constructie-, materiaal- en modelwijzigingen zijn voorbehouden.

Houd er rekening mee dat bepaalde producten op aanvraag worden geïmpregneerd. Hierdoor kan de levertijd langer zijn dan gebruikelijk.

Niets uit deze uitgave mag zonder voorafgaande schriftelijke toestemming van de uitgever openbaar worden gemaakt of veeleenvoudig, waaronder begrepen het reproduceren door middel van druk, offset, fotokopie of microfilm of in enige digitale, elektronische, optische of andere vorm of (en dit geldt zo nodig in aanvulling op het auteursrecht) het reproduceren ten behoeve van een onderneming, organisatie of instelling of voor eigen oefening, studie of gebruik welk(e) niet strikt privé van aard is of voor het overnemen in enig dag-, nieuws- of weekblad of tijdschrift (al of niet in digitale vorm of online) of in een RTV-uitzending.

Index

A

Accessoires	202-216
Afdeklatten & afdekkappen	208-209
Ayous	34-35, 154

B

Bamboeschermen	7, 9, 41-42
Banken	88-89
Beits	210
Betoncoating	48, 56
Betonijzertrellissen	15, 26, 33, 46,
Betonpoeren	212
Bloembakken	100-103
Blokhutprofielen	27, 129, 137, 140, 149
Boomschorsmat	41
Borderrollen	107
Buitenverblijven	170-189

C

Composiet dekdelen	156-159
Composiet schermen	36-37
Composiet wandbekleding	156-159
Compostsilo	105
Constructiehout	120-155
Containerkasten	96-97

D

Dakbeschot	129, 137-138,
Daktrimmen	214-215
Damwand/damwandregel	107, 151
Dekdelen	160-169
Deur- en poortbeslag	204-205
Deurframes	205
DHZ shutter frame	49, 207
Douglas beits	210
Douglas constructiehout	140-150
Douglas deuren en ramen	198-200
Douglas doken	207
Douglas schermen en deuren	24-29
Douglasvision	170-183
Duimen	205

E

Eco gaastrellissen	15
--------------------	----

F

Fundamentbalk	151, 213
---------------	----------

G

Gaaspanelen	41, 47
Gedompeld douglas	74
Glazen schuifwanden	190-191
Glijbanen	116-117, 119
Gordingen	136, 143, 145

H

Haardhoutbergingen	95
Hang- en sluitwerk	204-205
Hardhout	151-153

Hardhouten schermen en deuren	32-33
Hazelaar	41
Heidematten	41
Hekken en poorten	76-85
Hengen	205
Hillfence hekken en poorten	84-85
Hout-beton schuttingsystemen	50-74

I

Impregneervloeistof	210
---------------------	-----

K

Kapschuren	178-179
Kastanje	155
Keukens	92-93
Kinder picknicktafels	119
Kinder speeltoestellen	116-117
Klinkstel	204

L

L-beslag	206
----------	-----

M

Metalen hekken en poorten	84-85
Metalen palen	85
Meubilair	86-97
Minigardens	104-105
Moestuïnbakken	104-105
Montagebeslag	41, 47, 206

N

Natuurlijke schuttingen	40-41
NewTechWood	127, 156-159, 162-163, 166-169

O

Omheiningen	4-85
-------------	------

P

Paalornamenten	209
Palen, beton	50-75
Palen, hout	130-131, 135, 142, 145, 148-149, 150, 152
Palen, metaal	85
Panlatten	135, 217
Palensteunen	206
Picknicktafels	90-91
Planken	130-153
Plantenklimrekken	42-47, 101-102
Poeren	212-213
Poorten, metaal	84
Poortbeslag	204-205
Poortframes	205
Postsaver	211
Profielplanken t.b.v. schutting	74-75, 132-133

R

Rabat	129-130, 135, 137, 140-141, 149-150
Ramen en deuren	192-201
Regels	130-131, 135-139, 143-153
Regenwater afvoerbeugel	207
Rietproducten	40

Rolborders	107
Ronde paal kastanje hout	155
Ronde palen	131, 135
Rubbertegels	119

S

Scandinavisch vuren	136-137
Schaaldelen	144
Schaduwpergola's	108-113
Schaduwdoeken	111
Schapenhekken en -poort	41
Schoren	143
Schuttingen	4-74
Schuttingdeuren	16, 20, 23, 28, 31, 33-34, 36-37
Schroeven	147, 153, 165, 207, 215
Shingles	214
Shutters	48
Speeltoestellen	110-111
Staafmatten, metaal	84
Stalen poortframes	205
Steenwiel t.b.v. poort	206

T

Tegels en vlonders	160-167
Terrasmontagesysteem	168
Terrasplanken	164-165
Terraschroeven	165
Thermisch gemodificeerd hout	34, 154
Toegangspoorten	83
Topvision	184-189
Trellissen	42-49
Triple profielen	74, 129, 135, 138, 140, 149-150, 154, 177
Tuinbanken	88-89
Tuindecoratie	96-107
Tuindeurkozijnen	11, 16, 21, 23, 28, 31, 33
Tuinhuizen	184-189
Tuinkasten	94-97
Tuinmeubilair	86-91
Tuintegels	106-107
Tuinwerktafel en -bankje	104-105

U

U-profiel	60
Unibeslagset	60, 206

V

Verblijven	170-183
Vierkantpalen	17, 27, 131-132, 142, 148, 152
Vloerpaalhouders	206, 213
Vlonderplanken	164-167

W

Wilgentenen scherm	41
--------------------	----

Z

Zandbakken	118
Zelfbouwsysteem schutting	72-75, 132-133
Zwarte planken/rabat	148-150
Zwarte schermen	30-31
Zweeds rabat	129, 137, 141, 149-150

