

TUINHUIZEN,
GARAGES EN CARPORTS



EXTERIORLIVING
BY VALCKE

MODERNE TUINHUIZEN	04
Plat dak zonder oversteek	06
Plat dak met oversteek	18
LANDELIJKE TUINHUIZEN	28
Wolfskapdak.....	30
Asymmetrisch dak	32
TRADITIONELE TUINHUIZEN	36
Zadeldak	38
OVERKAPPINGEN	44
Luna	46
GARAGES	48
Modern	50
Landelijk.....	52
Traditioneel.....	53
CARPORTS	54
Modern.....	56
TECHNISCHE INFO	62
Constructie.....	64
Deuren.....	68
Ramen.....	70
Materiaalsoorten	74
Eigenschappen en onderhoud	76



GENIET VAN HET BUITENLEVEN...

De tuin is een belangrijk onderdeel geworden van onze woning, onze thuis. Niet enkel op warme zomerdagen, maar het ganse jaar door willen we zo veel mogelijk buiten zijn. Denk maar aan die eerste zonnestralen in de lente, de gezellige familiemomenten in de herfst en die zalige winterbarbecue met vrienden. Wij van Exterior Living willen u graag aansporen om zo veel mogelijk te genieten van het leven buiten.

In ons assortiment tuinconstructies vindt u verschillende stijlen. Houdt u van een modern strak design of kiest u liever voor de warme landelijke stijl? Exterior Living biedt voor elke smaak een mooi gamma aan en inspireert u graag met het authentieke karakter van zijn producten.



MODERNE TUINHUIZEN

Een tuinhuis moet niet alleen handig zijn, het moet er ook stilistisch goed uitzien. U kunt daarom bij Exterior Living terecht voor een prachtige collectie moderne tuinhuisen van Belgische topkwaliteit. Een tuinhuis bepaalt de totale sfeer van uw tuin. Daarom is het van belang te kiezen voor een stijl die perfect in harmonie is met uw woning en tuinarchitectuur. Vraagt uw tuin een strakke constructie of prefereert u eerder een landelijke stijl, Exterior Living heeft voor elke soort tuin de gepaste oplossing.

Bekijk hier onze lijn moderne tuinhuisen waar u kan kiezen tussen twee types daken: plat dak met dakoversteek en plat dak zonder dakoversteek.

GOED OM TE WETEN:

Volgende opties zijn beschikbaar bij al onze moderne tuinhuisen:

- Vloer
- Plankverhoging
- Aluminium dakrand in RAL 9004
- Beplanking onderzijde luifel
- Gesloten wand onder luifel
- Andere ramen en deuren bij de constructies met dakoversteek



PANAMA - TRESPA®

STRAK DESIGN IN DUURZAME VOLKUNSTSTOF GEVELPANELEN.

Op zoek naar een modern tuinhuis waar u amper onderhoud aan heeft? Kies dan voor de strakke lijnen van de Panama, een tuinconstructie opgebouwd met duurzame gevelplaten, die heel vaak gebruikt worden in architecturale toepassingen. Een tuinconstructie, tot in de details afgewerkt met kwalitatieve materialen en vereist maar een minimum aan onderhoud. Zo blijft er voor u meer tijd over om te genieten.

WELK MATERIAAL WORDT GEBRUIKT VOOR DE PANAMA?

De panama wordt gemaakt met Trespa® gevelplaten van 6 mm dik, een uiterst duurzaam materiaal in een mooi antraciet kleur. De hoge technische prestaties van Trespa® maken dit materiaal bijzonder geschikt voor buitentoepassingen. Het zorgt er tevens voor dat uw modern tuinhuis bestand is tegen licht, sterke temperatuurswisselingen en andere weersinvloeden. Deze type platen worden vaak gebruikt als geventileerd gevelsysteem. Bovendien is het gebruikte materiaal uiterst milieuvriendelijk. Een prachtige design constructie uit 100% recyclebaar materiaal? Panama heeft het allemaal.

KLEUREN

De kleuren van de panelen volgen het universele RAL-kleurensysteem, wat wil zeggen dat u de kleur van uw tuinconstructie kan afstemmen op de RAL-kleuren die u gebruikt in het schrijnwerk van uw woning. De panama is standaard verkrijgbaar in RAL 7016 antracietgrijs. Toch liever een ander kleur? De volgende RAL-kleuren zijn ook beschikbaar tegen een meerprijs:

- RAL 6009 - fir green
- RAL 7021 - black grey
- RAL 7030 - stone grey
- RAL 7037 - dusty grey
- RAL 7039 - quartz grey

- RAL 8028 - terra brown
- RAL 9001 - cream
- RAL 9005 - jet black
- RAL 9010 - white

WAAROM KIEZEN VOOR EEN PANAMA?

GENIETEN

Dit duurzaam materiaal vergt zo goed als geen onderhoud of speciale reiniging. Zo blijft er meer tijd over om te genieten. Ideaal toch...?

ESTHETIEK

De wanden worden vooraf opgebouwd zodat er geen schroeven op de platen zichtbaar zijn. Dit zorgt esthetisch voor een strak uitgepuurd design.

ECOLOGISCH

De gevelpanelen zijn niet alleen bestand tegen licht en weersinvloeden, maar zijn ook nog eens recycleerbaar. Goed voor uw ecologische voetafdruk dus. Met een panama tuinconstructie kiest u voor een duurzame en bewuste levensstijl.

VENTILATIE EN ISOLATIE

In de houten kaders van de wanden is er een ruimte van 95 mm voorzien. Dit maakt het mogelijk de wanden te isoleren indien u dit wenst. Daar bovenop zijn de wanden opgebouwd met een geïntegreerd ventilatiesysteem. Resultaat: een gezonde luchtcirculatie dus.

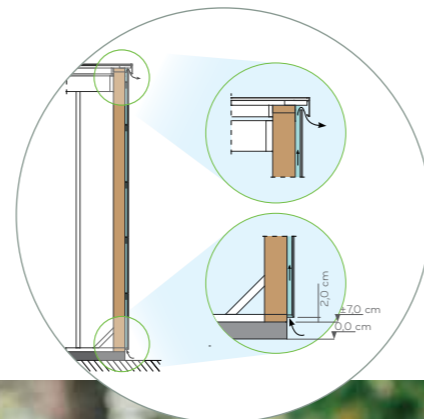
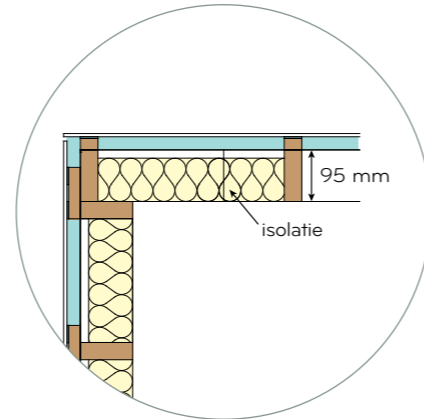

DEUREN

De Panama is te verkrijgen met een draaideur of een aluminium schuifdeur in gelaagd opaal glas. Het frame van de schuifdeur, met of zonder tussenverdeling is beschikbaar in 2 RAL-kleuren : RAL 9006 aluminium en 9004 zwart. Volledig naar uw voorkeur te bepalen.



VOORGEVELS

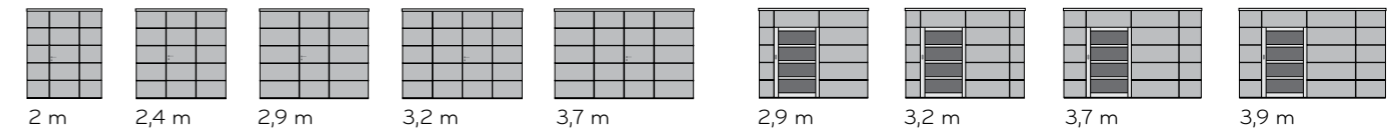

ZIJGEVELS

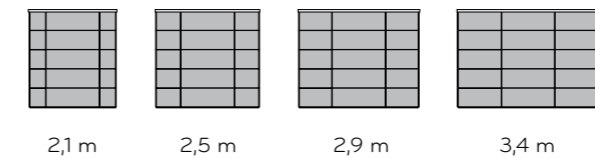

LUIFELS

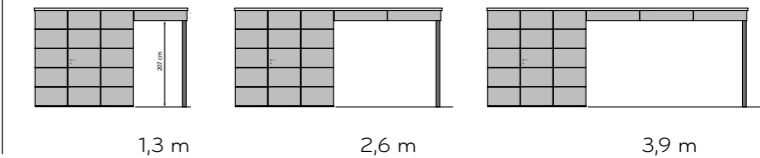

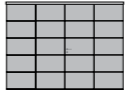
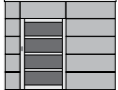
			
PANAMA	E	D	TOKYO E
Voorgevel	2 → 2,9 m	3,2 → 3,7 m	2,9 → 3,9 m
Diepte	2,1 → 3,4 m	2,1 → 3,4 m	2,1 → 3,4 m
Zijlufel	1,3 → 3,9 m	1,3 → 3,9 m	1,3 → 3,9 m
Totale hoogte	2,35 m	2,35 m	2,35 m
Deur	80 x 184 cm enkel	160 x 184 cm dubbel	123 cm x 184 cm aluminium schuifdeur
Glas	-	-	gelaagd opaal
Raam	vast raam	vast raam	vast raam
Dakbedekking	epdm	epdm	epdm



BOX - WPC

De Box in wpc is een tuinconstructie in wood-plastic-composite of hout-kunststof-composiet. We kiezen hier voor een modern design in combinatie met onderhoudsvriendelijkheid, die zowel in kleine als grote modellen verkrijgbaar is. Op zoek naar een handige bergruimte? De aluminium schuifdeur zorgt hierbij voor ideaal gebruiksgemak. Of eerder een grotere constructie met een luifel waar het heerlijk vertoeven is in uw loungeset? U beslist.

WAAROM KIEZEN WIJ VOOR DIT MATERIAAL?

Wpc heeft de esthetische warme uitstraling van hout én dezelfde technische duurzaamheid als kunststof. Dat maakt dit materiaal zeer geschikt voor buitentoepassingen. Wpc is 100% waterresistent, recycleerbaar en duurzaam.

ONDERHOUD

En als kers op de taart ook nog zeer onderhoudsvriendelijk. Beitsen of verven is hier niet nodig. Een lichte schoonmaakbeurt om stof of vuil te verwijderen volstaat.



TOKYO E



MET LUIFEL

OPTIES

BOX WPC

Voorgevel
Diepte
Zijluifel
Totale hoogte
Deur

3 → 4 m
2 → 6 m

-

2,30 m

100 x 200 cm
aluminium schuifdeur

Glas

Raam

Dakbedekking

gelaagd opaal

optie

epdm

3 → 4 m

2 → 6 m

1 → 4 m

2,30 m

100 x 200 cm
aluminium schuifdeur

gelaagd opaal

optie

epdm

vast raam



Deze constructie in iroko is behandeld met gekleurde natuurolie en beschermt het hout op een natuurlijke manier. Natuurolie dringt diep in het hout, houdt het gezond en elastisch en beschermt het oppervlak tegen weersinvloeden. Het hout blijft luchtdoorlatend waardoor vocht kan ontsnappen. Meer info over onderhoud vindt u op p. 77

BOX - IROKO

De Box in iroko houdt het puur en minimalistisch. De moderne strakke lijnen van dit design met de warme uitstraling van het iroko hardhout integreren perfect in uw tuin. De mogelijkheden in maatwerk zijn zeer ruim, wat er voor zorgt dat u uw constructie volledig volgens uw smaak kan laten afwerken. Deze moderne constructies zijn tot in de details afgewerkt en ademen kwaliteit en vakmanschap uit. Op zoek naar de ideale poolhouse? Kies dan voor de uitvoering met luifel en gesloten achterwand.

AFWERKING

De Box is verkrijgbaar met zowel horizontale als verticale beplanking en elke Box in iroko wordt trouwens standaard met dampscherm afgewerkt om condensvorming en vlekken te voorkomen. Wij zorgen er ook voor dat er geen verticale lassen zichtbaar zijn aan de voorkant van het tuinhuis. Topkwaliteit dus.

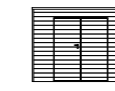

BOX IROKO

E

D

TOKYO E

OPTIES

Voorgevel

2 → 4 m

3 → 4 m

3 → 4 m

vast raam

Diepte

2 → 6 m

2 → 6 m

2 → 6 m

opvallend raam

Zijluifel

1 → 4 m

1 → 4 m

1 → 4 m

Totale hoogte*

2,23 m

2,23 m

2,23 m

Deur

80 x 188 cm
enkel

157 x 188 cm
dubbel

125 x 188 cm
houten schuifdeur

Glas

-

-

gelaagd opaal

Raam

optie

optie

optie

Dakbedekking

epdm

epdm

epdm

* Box 4 x 4 → 6 m en Box met luifel: totale hoogte 2,32 m



geribde planken - geschilderd



vlakke planken - onbehandeld

BOX - VURENHOUT

De Box in vuren hout is een moderne minimalistische tuinconstructie die niet alleen met vlakke planken maar ook met horizontale geribde planken verkrijgbaar is. Ook hier zijn de mogelijkheden in maatwerk zeer ruim, wat er voor zorgt dat u uw constructie volledig volgens uw smaak kan laten afwerken.

AFWERKING

Een tuinhuis in vuren hout is standaard niet geïmpregneerd. Daarom beschermt u best uw tuinhuis door het te beitsen of te schilderen. Zo kan u de kleur van uw tuinhuis afstemmen op de kleuren die u gebruikt in het schrijnwerk van uw woning. Constructies met verticale beplanking worden standaard afgewerkt met dampscherm om binnenin condensvorming en vlekken te voorkomen. Kiest u voor horizontale beplanking, dan kan u een dampscherm in optie bijbestellen.

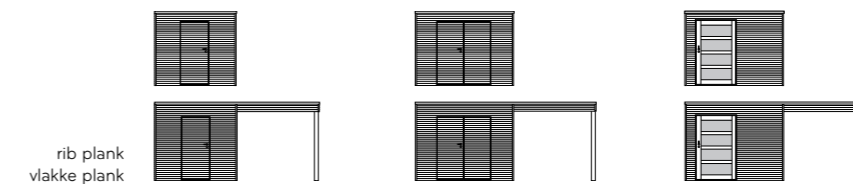

BOX VURENHOUT	E	D	TOKYO E	OPTIES
Voorgevel	2 → 4 m	3 → 4 m	3 → 4 m	vast raam
Diepte	2 → 6 m	2 → 6 m	2 → 6 m	opvallend raam
Zijluifel	1 → 4 m	1 → 4 m	1 → 4 m	impregnatie
Totale hoogte	2,23 m	2,23 m	2,23 m	dampscherm
Deur	80 x 188 cm enkel	157 x 188 cm dubbel	125 x 188 cm houten schuifdeur	* box 4 x 4 → 6 m: totale hoogte 2,32 m.
Glas	-	-	gelaagd opaal	
Raam	optie	optie	optie	
Dakbedekking	epdm	epdm	epdm	

MAXIMUM LICHTINVAL HET HELE JAAR DOOR ?

Bent u er ook van overtuigd dat elk seizoen zijn charmes heeft en wilt u daar het hele jaar door van genieten? Wilt u in uw poolhouse maximaal kunnen genieten van uw tuin? Kies dan voor de optie volledige glazen schuifwanden zonder kader en breng het groen 100% binnen.

GENIET IN ELK SEIZOEN MET VOLLE TEUGEN VAN UW TUIN

De Exterior en de Box zijn ook verkrijgbaar met een volledige glazen schuifwand. Dankzij de grote glaspartijen wordt echt elke zonnestraal gecapteerd. Zo profiteert u van de eerste lentezon tot de laatste nazomerse zonneshijn van een zomers gevoel in eigen tuin. Heerlijk!

De glazen schuifwand wordt op een uiterst compact en licht profielsysteem gemonteerd. Dit systeem is beschikbaar met 3 of 4 sporen. De lopers zijn bovendien uitgerust met handige meenemers. Dit wil zeggen dat u bij het sluiten van de glaswand alle volgende elementen automatisch meetrekt. Een uiterst praktische oplossing!



ALUMINIUM PROFIELSISTEEM

- 10 mm gehard veiligheidsglas
- Onderrail met lage opstap
- Inox greep op eerste vleugel
- Afsluitbaar aan binnenzijde (optioneel aan buitenzijde met cilinder)
- Frame verkrijgbaar in diverse RAL-kleuren
- Betere water- en windafdichting met borstelprofiel per element





REJA - WPC

RUIMTE VOOR UW VRIJE TIJD

De Reja is een onderhoudsvriendelijk tuinhuis in wpc (hout-kunststof-composiet) want schilderen of beitsen is hier niet nodig. Naar reiniging toe volstaat het om de wanden af te wassen met water en een zacht reinigingsmiddel. Zo heb je veel meer vrije tijd (=REJA) om te genieten in de tuin.

AFWERKING

Kiest u voor een Reja met luifel, dan wordt de onderzijde van de luifel standaard volledig afgewerkt met wpc. Dit tuinhuis wordt aangeboden met een aluminium schuifdeur in gelaagd opaal glas. De deur met of zonder tussenverdeling is beschikbaar in 2 RAL-kleuren : RAL 9006 aluminium en RAL 9004 zwart. Volledig naar uw stijl en voorkeur te kiezen.



REJA	TOKYO E	MET LUIFEL	OPTIES
Voorgevel	3 → 4 m	3 → 4 m	
Diepte	2 → 6 m	2 → 6 m	
Zijluifel	-	1 → 4 m	
Totale hoogte	2,4 m	2,4 m	
Deur	100 x 200 cm aluminium schuifdeur	100 x 200 cm aluminium schuifdeur	vast raam
Glas	gelaagd opaal	gelaagd opaal	
Raam	optie	optie	
Dakbedekking	epdm	epdm	



MODERN IN PANEELBOUWSYSTEEM VURENHOUT

De Modern is een tuinhuis met dakoversteek die voor een natuurlijke sfeer zorgt in uw tuin. Hier kiest u volledig zelf volgens welk systeem u uw tuinhuis wil laten opbouwen: in paneelbouw, met blokhutverbinding of volgens ons gepatenteerd alpha-systeem. Hier ziet u de Modern in paneelbouw.





WAT IS PANEELBOUW?

De wanden van uw tuinhuis zijn vooraf opgemaakt en worden ter plaatse in uw tuin aan elkaar vast geschroefd. De wanden worden op de hoek met een afdekprofiel afgewerkt. Meer info over paneelbouw vindt u op p. 65.



AFWERKING

U kan kiezen voor een enkele of dubbele draaideur, schuifdeur en een luifel. De dubbele schuifdeuren hebben één openschuivend en één vast deel. Voor de dakbedekking hebt u de keuze tussen epdm en staalplaten. U hebt de keuze tussen standaard staalplaten, anticondens staalplaten of geïsoleerde staalplaten.

						
	MODERN PN	E	D	TOKYO E	TOKYO D	OPTIES
Voorgevel		2 → 4 m	2,5 → 4 m	3 → 4 m	3 → 4 m	vast raam
Diepte		2 → 6 m	2 → 6 m	2 → 6 m	2 → 6 m	opvallend raam
Zijluifel						dampscherm
Totale hoogte		2,25 m	2,25 m	2,25 m	2,25 m	
Deur		80 x 188 cm enkel	157 x 188 cm dubbel	125 x 188 cm houten schuifdeur	125 x 188 cm houten schuifdeur + vast deel	
Glas		gelaagd opaal	gelaagd opaal	gelaagd opaal	gelaagd opaal	
Raam		optie	optie	optie	optie	
Dakbedekking		epdm / staalplaat	epdm / staalplaat	epdm / staalplaat	epdm / staalplaat	



TIP
 Combineer de schuifdeur met 2 vaste glasdelen.
 Zo creëer je nog meer licht en openheid in je tuinhuis.
 Bekijk al onze ramen en deuren op p.70-71 en 73.

MODERN IN ALPHASYSTEEM DRUKGEÏMPREGNEERD GRENHENHOUT

De Modern met dakoversteek, opgebouwd volgens ons gepatenteerd alphasysteem creëert een hedendaagse sfeer en zorgt voor een natuurlijke look in uw tuin.

WAT IS HET ALPHASYSTEEM?

Het alphasysteem zorgt voor egale, vlakke wanden aan de binnen- en buitenzijde met een rechte hoekafwerking. Meer info over het alphasysteem vindt u op p. 64.

AFWERKING

U kan kiezen voor een enkele of dubbele draaideur, schuifdeur, en een luifel. De dubbele schuifdeuren hebben twee openschuivende delen. Het dak wordt met epdm afgewerkt.



					OPTIES
MODERN AL	E	D	TOKYO E	TOKYO D	
Voorgevel	2 → 4,2 m	3 → 4,2 m	2,5 → 4,2 m	3,5 → 4,2 m	vast raam
Diepte	2 → 4 m	2 → 4 m	2 → 4 m	2 → 4 m	opvallend raam
Zijluifel	1 → 4 m	1 → 4 m	1 → 4 m	1 → 4 m	
Totale hoogte*	2,38 m	2,38 m	2,38 m	2,38 m	
Deur	83 x 190 cm enkel	143 x 190 cm dubbel	103 x 190 cm houten schuifdeur	166 x 190 cm houten schuifdeur	
Glas	acide	acide	acide	acide	
Raam	optie	optie	optie	optie	
Dakbedekking	epdm	epdm	epdm	epdm	

* Met luifel is de totale hoogte 251 cm



MODERN IN BLOKHUTSYSTEEM DRUKGEÏMPREGNEERD GRENHOUT

De Modern in blokhutstelsel is een degelijk robuust tuinhuis met de typerende blokhuthoek. Meer info over het blokhutstelsel vindt u op p. 64.

AFWERKING

U kan kiezen voor een enkele draaideur, een dubbele draaideur of een schuifdeur en een luifel. De dubbele schuifdeuren hebben twee openschuivende delen.

Wil u graag zoveel mogelijk licht creëren en de connectie met de tuin nog vergroten? Kies dan voor het XL model met extra grote vaste glaspartijen en extra schuifraam in gelaagd glas.

Voor de dakbedekking kan u kiezen tussen epdm en staalplaten. U hebt de keuze tussen standaard platen, anticondens staalplaten of geïsoleerde staalplaten.

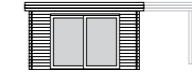

MODERN BL

E

TOKYO E

TOKYO D

XL

OPTIES

Voorgevel

2 → 2,5 m

2,5 m → 4,2 m

3,5 → 4,2 m

3,5 → 4,2 m

vast raam

Diepte

2 → 5 m

2 → 5 m

2 → 5 m

2 → 5 m

opvallend raam

Zijluifel

1 → 4 m

1 → 4 m

1 → 4 m

1 → 4 m

Totale hoogte*

2,34 m

2,34 m

2,34 m

2,73 m

Deur

83 x 190 cm

103 x 190 cm

166 x 190 cm

275 x 213 cm

Glas

enkel

houten schuifdeur

houten schuifdeuren

houten schuifdeur + vast deel

Raam

acide

acide

acide

gelaagd helder

Dakbedekking

optie

optie

optie

optie

epdm / staalplaat

epdm / staalplaat

epdm / staalplaat

epdm / staalplaat

* Bij uitvoering met luifel is de constructie 1 plank hoger (13 cm)



VINTAGE - VURENHOUT



Simpel en snel op te bouwen tuinhuis in paneelbouw aan een zeer voordelige prijs. De wanden worden opgebouwd door 2 panelen op elkaar te plaatsen. Zo wordt uw tuinhuis in 1-2-3 in elkaar getimmerd en hebt u meteen tijd om volop van uw tuin te genieten. Easy living!

UITVOERING

Dit tuinhuis met schuifdeur is beschikbaar in 4 verschillende afmetingen, maatwerk is hier niet mogelijk. De dubbele schuifdeuren hebben twee openschuivende delen.

TIP

Woont u in een rijhuis? Dan is deze handige tuinconstructie ideaal voor u. De 2-delige wanden passen zo door uw voordeur...

				
	VINTAGE	TOKYO E	TOKYO E	TOKYO D
Voorgevel	2,25 m	2,75 m	2,75 m	3,65 m
Diepte	2 m	2,25 / 2,75 m	2,25 / 2,75 m	2,75 m
Totale hoogte	2,18 m	2,18 m	2,18 m	2,18 m
Deur	103 x 190 cm houten schuifdeur acide	103 x 190 cm houten schuifdeur acide	103 x 190 cm houten schuifdeur acide	166 x 190 cm houten schuifdeuren acide
Glas	-	-	-	-
Raam	-	-	-	-
Dakbedekking	epdm antraciet staalplaat	epdm antraciet staalplaat	epdm antraciet staalplaat	epdm antraciet staalplaat



LANDELIJKE TUINHUIZEN

Wilt u van uw tuin een charmante en stijlvolle omgeving maken? Een plek om in alle rust te ontspannen na een lange werkdag? Geen stijl die u meer die rust en romantiek biedt dan de landelijke stijl. Ontdek hier een ruime keuze aan tuinhuisen in landelijke stijl.

TIP: Om het ultieme cottage-effect te bereiken, kan uw tuinhuis op ambachtelijke wijze worden afgewerkt met ceder shingels.

In dit assortiment kan u kiezen tussen twee types daken: wolfskapdak en asymmetrisch dak.

GOED OM TE WETEN:

Volgende opties zijn beschikbaar bij al onze landelijke tuinhuisen:

- Vloer
- Plankverhoging
- Gesloten wand onder luifel
- Andere ramen en deuren
- Cedershingels



WOLFSKAP?

Een wolfskapdak is een dak met afgeschuinde kanten aan de korte zijden. Deze type daken kwamen vroeger veel voor op traditionele landelijke boerderijen.

CROFT - VURENHOUT

In ons landelijk assortiment kan u kiezen voor onze Croft, een tuinconstructie in paneelbouw met typerend wolfskapdak. Dit soort tuinconstructie past uitstekend in een tuin in cottage stijl. De Croft, opgebouwd met planken in Zweedse rabatprofiel en gelamineerde of ceder shingels is beschikbaar in verschillende afmetingen en te verkrijgen met luifel, zijdak en aanbouwschuurtje. De luifel wordt opgebouwd met liggers en eiken palen van 12 x 12 cm.

VOORGEVELS

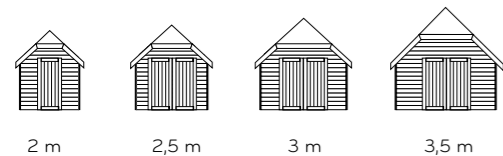

LUIFEL

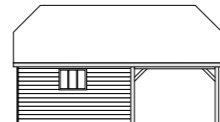

ZIJDAK



CROFT	E	D	MET LUIFEL
Voorgevel	2 → 3,5 m	2,5 → 3,5 m	2 → 3,5 m
Diepte	3 → 5 m	3 → 5 m	3 → 5 m
Voorluifel	-	-	2,5 → 4 m
Totale hoogte	2,75 m	3 / 3,2 / 3,4 m	3,5 / 3,75 / 4 m
Deur - rabatprofiel	80 x 188 cm enkel	157 x 188 cm dubbel	157 x 188 cm dubbel
Glas	helder	helder	helder
Raam - rabatprofiel	opvallend	opvallend	opvallend
Dakbedekking	gelamineerde shingels	gelamineerde shingels	gelamineerde shingels



ASYMMETRISCH

Een asymmetrisch dak is een dak waarbij de twee dakschilden verschillend zijn in lengte.

LODGE - VURENHOUT

Deze tuinconstructie met asymmetrisch dak geeft uw tuin een romantisch en charmant karakter. De grote dubbele boogdeur maakt onze Lodge niet alleen uniek qua uitzicht maar is ook zeer praktisch om uw materiaal gemakkelijk in en uit uw tuinhuis te halen. Al de Lodges zijn opgebouwd met Zweeds Rabatprofiel.



De Lodge is ook verkrijgbaar met voorluisel of met de combinatie voor- en zijluisel, opgebouwd met eiken palen van 12 x 12 cm. Zo creëer je een extra ruimte in je tuin om gezellig buiten te tafelen of om optimaal van die lange zomeravonden te genieten. Deze tuinconstructies van topkwaliteit zijn tot in de details afgewerkt. De modellen met voorluisel hebben een rechte deur.

ZIJLUISSEL

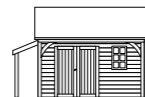
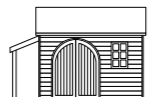

AANBOUWSCHUURTJE

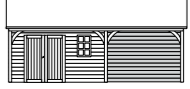

				
LODGE	D	DT	V	VT
Voorgevel	3,5 / 4 m	3,5 / 4 m	3 → 4 m	3 → 4 m
Diepte	2,5 / 3 m	2,5 / 3 m	2,5 / 3 m	2,5 / 3 m
Voorluisel	-	-	1 m	1 m
Zijluisel	-	2,5 → 4 m	-	2,5 → 4 m
Totale hoogte	3,1 m	3,1 m	3,4 m	3,4 m
Deur - rabatprofiel	157 x 188 cm dubbel + kijkramen*	157 x 188 cm dubbel + kijkramen*	157 x 188 cm dubbel + kijkramen*	157 x 188 cm dubbel + kijkramen*
Glas	helder	helder	helder	helder
Raam - rabatprofiel	opvallend	opvallend	opvallend	opvallend
Dakbedekking	gelamineerde shingels	gelamineerde shingels	gelamineerde shingels	gelamineerde shingels

OPTIES: boogdeur mogelijk bij model D en DT

* U kan kiezen voor een deur met of zonder kijkramen.



CARPORT

De Sheffield is nu ook beschikbaar met een diepte van 3,5 m zodat u hem kan gebruiken als carport.

SHEFFIELD - VURENHOUT

Deze constructies met grote zijluifel, opgebouwd met eiken palen, typeren zich aan hun afgeschuind zijdak. Dit zorgt voor een warme landelijk karakter. Naast de bergruimte heb je ook nog een zeer ruime zijluifel (tot 6m lang!) opgebouwd met eiken palen van 12 x 12 cm, ideaal te gebruiken als overdekt terras of buitenkeuken. De keuze ligt volledig bij u.

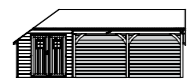
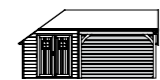
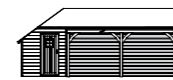
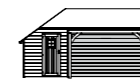

SHEFFIELD

E

D

Voorgevel	2 m
Diepte	3 / 3,5 m
Zijluifel	3 → 6 m
Totale hoogte	3,10 / 3,4 m
Deur - rabatprofiel	80 x 188 cm enkel + kijkraam
Glas	helder
Raam - rabatprofiel	optie
Dakbedekking	gelamineerde shingels

Voorgevel	2,5 m
Diepte	3 / 3,5 m
Zijluifel	3 → 6 m
Totale hoogte	3,10 / 3,4 m
Deur - rabatprofiel	157 x 188 cm dubbel + kijkramen
Glas	helder
Raam - rabatprofiel	optie
Dakbedekking	gelamineerde shingels



TRADITIONELE TUINHUIZEN

Ziet u het al voor u? Een lekkere barbecue op een zwoele zomeravond, een goed glas wijn en een zomers muziekje. Zelig genieten met tuinkaarsen op de achtergrond die uw traditionele, klassieke tuinhuis volop in de verf zetten. Ontdek hier de verschillende mogelijkheden van de Exterior Living Classics.

GOED OM TE WETEN:

Volgende opties zijn beschikbaar bij al onze traditionele tuinhuisen:

- Vloer
- Plankverhoging
- Andere ramen en deuren
- Goot & afvoerpijp



CLASSIC IN PANEELBOUWSYSTEEM VURENHOUT

Houdt u van traditie en daardoor ook van de klassieke uitstraling van een tuinhuis? Dan zijn onze paneelbouw tuinhuizen in traditionele stijl zeker iets voor u. Ontdek onze verschillende modellen.



WAT IS PANEELBOUW?

De wanden van uw tuinhuis zijn vooraf opgemaakt en worden ter plaatse in uw tuin aan elkaar vast geschroefd. De wanden worden op de hoek met een afdekprofiel afgewerkt. Meer info over paneelbouw vindt u op p. 65.



UITVOERING

Door de vele mogelijke combinaties kan u de uitstraling van uw tuinhuis volledig zelf bepalen. Wilt u een enkele deur of dubbele deur? Kiest u voor een tuinhuis met 1 raam of 2 ramen of liefst zonder ramen? U bepaalt het allemaal zelf. De verschillende types ramen en deuren vindt u op p. 68, 69 en 72. De constructies worden bedekt met shingels of dakpanplaten.

CLASSIC PN			OPTIES
	E	D	
Voorgevel	2 → 5 m	2,5 → 5 m	dakpanplaten
Diepte	2 → 6 m	2 → 6 m	
Totale hoogte	variabel	variabel	
Deur	80 x 188 cm enkel	157 x 188 cm dubbel	
Glas	helder	helder	
Raam	optie	optie	
Dakbedekking	shingels	shingels	



CLASSIC IN ALPHASYSTEEM DRUKGEÏMPREGNEERD GRELENHOUT

De Classic met zadeldak, opgebouwd volgens het Alphasysteem past in elke traditionele tuin. Dit tuinhuis is beschikbaar in verschillende afmetingen.



WAT IS HET ALPHASYSTEEM?

Het alphasysteem zorgt voor egale, vlakke wanden aan de binnen- en buitenzijde met een rechte hoekafwerking. Meer info over het alphasysteem vindt u op p. 64.

UITVOERING

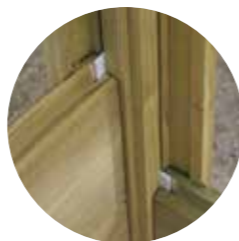
Kiest u voor een enkele of dubbele deur, een tuinhuis met of zonder raam? De verschillende types ramen en deuren vindt u op p. 70, 71 en 73. Bekijk alle onze mogelijke opties, we hebben voor elk wat wils.



CLASSIC AL	 E	 D	OPTIES
Voorgevel	2 → 4,2 m	2,5 → 4,2 m	afdak zijgevel 80 of 150 cm
Diepte	2 → 4 m	2 → 4 m	voorlufel 2 m met palen en open spant
Totale hoogte	2,41 → 2,89 m	2,41 → 2,89 m	buitentop dicht
Daklufel vooraan	40 cm	40 cm	
Deur	83 x 190 cm enkel	143 x 190 cm dubbel	
Glas	helder	helder	
Raam	optie	optie	
Dakbedekking	shingels dakpanplaten in staal	shingels dakpanplaten in staal	



CLASSIC IN BLOKHUTSYSTEEM DRUKGEÏMPREGNEERD GRENHOUT

Bent u op zoek naar een stevige tuinconstructie met een traditionele blokhut hoekverbinding? Dan vindt u vast wat u nodig hebt in onze Classic-lijn. Een tuinhuis vol traditionele waarden en karakter. Een succesmodel die zijn tijdloze kwaliteiten reeds lange tijd bewezen heeft.

UITVOERING

Dit tuinhuis is beschikbaar in verschillende afmetingen en met verschillende types ramen en deuren. Een overzicht vindt u op p. 70, 71 en 73. Meer info over het blokhutstelsel vindt u op p. 64.



VOORLUIFEL

Dakluisel vooraan verandert volgens breedte:
2-2,5 m: 40 cm / 3-5 m: 80 cm / > 5 m: 95 cm

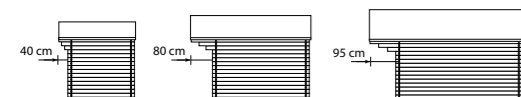

LUIFELMOGELIJKHEDEN

Afdak zijgevel
80 of 145

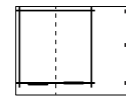

Voorluisel
1,2 m

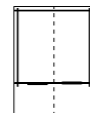



Voorluisel
2/3 m

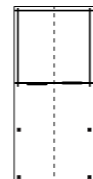

Voorluisel
4 m



CLASSIC BL	 E	 D	 MAXI	OPTIES
Voorgevel	2 → 5 m	2 → 5 m	6 m	afdak zijgevel 80 of 145 cm
Diepte	2 → 5 m	2 → 5 m	3 → 6 m	voorluisel 1,2 / 2 / 3 / 4 m
Totale hoogte	2,34 → 2,73 m	2,34 m → 2,73 m	2,86 m	buitentop luifel dichtmaken
Deur	83 x 190 cm enkel	143 x 190 cm dubbel	143 x 190 cm dubbel	
Glas	helder	helder	helder	
Raam	optie	optie	optie	
Dakbedekking	shingels dakpanplaten in staal	shingels dakpanplaten in staal	shingels dakpanplaten in staal	



OVERKAPPINGEN

Wilt u ten volle genieten van uw tuin en van het buitenleven? Dan is een overkapping zeker iets voor u. Steeds vaker gaan mensen hun tuin inrichten als een onderdeel van de leefruimte om zowel met goed weer als slecht weer van hun tuin te kunnen genieten. Met een overkapping in uw tuin creëert u een paradijs in eigen tuin.



DE LUNA EN HET LUCCA TUINSET
PASSEN PERFECT BIJ ELKAAR.
IDEALE MATCH.

Zie onze tuinhoutbrochure
voor meer info.

LUNA - DRUKGEÏMPREGNEERD GREENHOUT

Wilt u ten volle genieten van uw tuin en van het buitenleven? Deze Luna zorgt ervoor dat u overdag beschermd bent tegen UV-stralen en 's avonds is dit de perfecte plaats om gezellig samen te zijn met vrienden. Kies zelf de functie van deze modulaire en moderne tuinconstructie: tuinkamer, overdekt terras, jacuzzi, loungehoek bij het zwembad, outdoor kitchen,...

LUNA

Breedte	3 / 4 / 5 m	4 m
Diepte	3 m	4 m
Verticale palen	12 x 12 x 300 cm	12 x 12 x 300 cm
Horizontale liggers	12 x 16 cm - gelamelleerd	12 x 16 cm - gelamelleerd
Dakbalken	58 x 170 mm	58 x 170 mm

OPTIES

Wandelement : 2 luna panelen met lamellen + 1 paal

VOORBEELD OPSTELLINGEN

3 wand-elementen + 2 palen

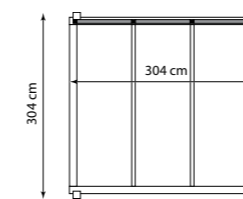

4 wand-elementen + 3 palen

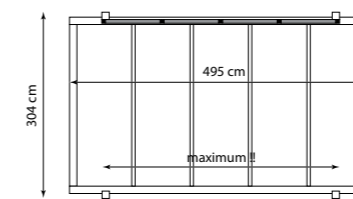

7 wand-elementen + 5 palen

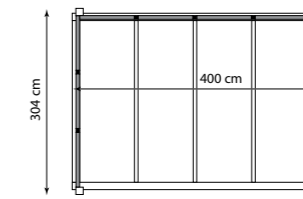

8 wand-elementen + 8 palen

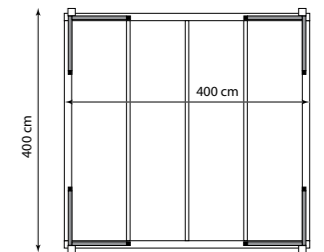

Basisstructuur, volledig open



Basisstructuur met geperforeerd polyestergaas (wit, beige, grijs)



Basisstructuur met Luna dakpanelen

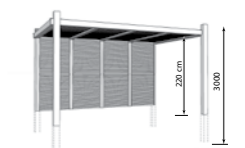



GARAGES

Een garage is een must om uw wagen te beschermen. Een auto die in de winter in een garage staat, start veel vlotter. U bespaart ook tijd op die dagen vol winters fileeeld omdat u uw ruiten niet ijsvrij hoeft te maken. Daarnaast hebt u ook meteen de perfecte opbergplaats voor al uw tuinmateriaal en tuinmeubels. Opgeruimd staat netjes. Kies hier de stijl die het best past bij uw tuin, woning of persoonlijke smaak.



GARAGE MODERN IN PANEELBOUWSYSTEEM VURENHOUT

MODERN PN	 E	OPTIES
Voorgevel	3 → 4 m	luifel
Diepte	5 → 10 m	geïsoleerde staalplaten
Totale hoogte	2,45 m	anticondens staalplaten
Kantelpoort	245 x 198 cm (metaal)	
Raam	-	
Dakbedekking	staalplaten	
Voordak	30 cm	

GARAGE MODERN IN BLOKHUTSYSTEEM DRUKGEÏMPREGNEERD GRENHOUT

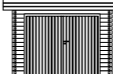
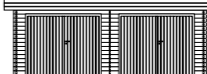
MODERN BL	 E	 D	OPTIES
Voorgevel	3 → 5 m	6 m	kantelpoort
Diepte	5,2 / 7 m	7 m	dakplanken
Totale hoogte*	2,34 m	2,34 m	afdak zijgevel 1 / 2 m
Poort**	235 x 190 cm opendraaiend	235 x 190 cm opendraaiend	voorluifel 1 / 2 / 3 / 4 m
Raam	vast	vast	gesloten wand onder luifel
Glas	helder	helder	
Dakbedekking	staalplaten	staalplaten	

*Met kantelpoort is de totale hoogte 2,47 m

**Rechts poortdeel draait eerst open



CROFT GARAGE VURENHOUT

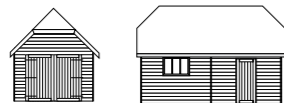

CROFT	350
Voorgevel	3,5 m
Diepte	6 → 10 m
Totale hoogte	4 m
Deur	80 x 188 cm enkel
Draaiport	239 x 198 cm
Raam	opvallend
Glas	helder
Dakbedekking	gelamineerde shingels

OPTIES: aanbouwschuurtje, ceder shingels, dampscherm

GARAGE CLASSIC IN PANEELBOUWSYSTEEM VURENHOUT



CLASSIC PN	E
Voorgevel	3 → 4 m
Diepte	5 → 10 m
Totale hoogte	2,61 → 2,78 m
Dakluifel vooraan	30 cm
Kantelpoort	245 x 198 cm (metaal)
Raam	optie
Dakbedekking	shingels

OPTIES: dakpanplaten

GARAGE CLASSIC IN BLOKHUTSYSTEEM DRUKGEÏMPREGNEERD GRENHOUT

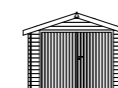

CLASSIC BL	E	D	OPTIES
Voorgevel	3 → 5 m	6 m	kantelpoort
Diepte	5,2 / 7 m	7 m	afdak zijgevel 80 of 145 cm
Totale hoogte*	2,47 / 2,6 m	2,86 m	voorluifel 1,2 / 2 / 3 / 4 m
Dakluifel vooraan	40 cm	95 cm	buitentop luifel dicht
Poort**	235 x 190 cm opendraaiend	235 x 190 cm opendraaiend	
Raam	vast	vast	
Glas	helder	helder	
Dakbedekking	shingels dakpanplaten in staal	shingels dakpanplaten in staal	

*Met kantelpoort is de wand 1 plank hoger (+ 13 cm)

**Rechts poortdeel draait eerst open



CARPORTS

Geen ruimte om een houten garage te plaatsen, maar ook geen zin om uw wagen zomaar buiten op straat te laten staan? Een carport in hout biedt de perfecte oplossing! Bovendien vindt u een houten carport zowel in een moderne als in een meer traditionele stijl. Voor elke tuin wat wils dus! Eerder op zoek naar een carport in aluminium? Die vindt u terug op onze website: www.exteriorliving.be of in onze brochure Aluminium Constructies. Vraag er naar bij uw professional.



BOX CARPORT IROKO OF VURENHOUT

De Box carport is in losstaand en in aanbouwmodel beschikbaar en verkrijgbaar met of zonder berging. Elke Box kan met dampscherm afgewerkt worden om condensvorming en vlekken te voorkomen. Wij zorgen er ook voor dat er geen lassen zichtbaar zijn aan de voorkant van de berging. Topkwaliteit dus.

AFWERKING

Wil u een carport met een warme uitsraling? Kies dan voor een houten beplanking in iroko hardhout of in vurenhout. Wanneer u jaarlijks of tweejaarlijks uw carport onderhoudt met een beits of een olie kan u jarenlang van uw mooie constructie genieten.

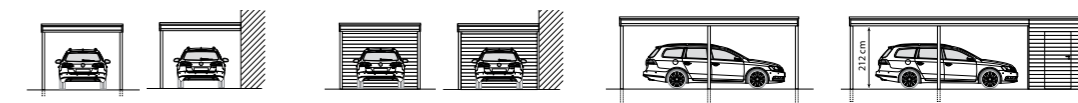

BOX CARPORT	ZONDER BERGING	MET BERGING	OPTIES
Voorgevel	3 / 3,5 / 4 / 5 m	3 / 3,5 / 4 / 5 m	vast raam
Diepte	6 m	6 m	opvallend raam
Totale hoogte	afh. positie palen	2,40 m	dakrand beschikbaar in RAL 9004 zwart
Diepte berging	-	2 → 4 m	beplanking onderzijde luifel
Deur	-	80 x 188 cm enkel	gesloten wand onder luifel
Raam	-	-	-
Dakbedekking	epdm	optie epdm	-



BOX CARPORT WPC

Liever geen onderhoud aan uw carport en een voorkeur voor grijze tinten? Dan is de carport in wpc vast iets voor u. WPC vraagt geen onderhoud, is 100% recycleerbaar, waterresistent en zeer bestand tegen insecten en schimmels. De Box carport is in losstaand en in aanbouwmodel beschikbaar en verkrijgbaar met of zonder berging.



BOX CARPORT	ZONDER BERGING	MET BERGING	OPTIES
Voorgevel	3 / 3,5 / 4 / 5 m	3 / 3,5 / 4 / 5 m	vast raam
Diepte	6 m	6 m	opvallend raam
Totale hoogte	afh. positie palen	2,40 m	dakrand beschikbaar in RAL 9004 zwart
Diepte berging	-	2 → 4 m	beplanking onderzijde luifel
Deur	-	100 x 200 cm enkel	gesloten wand onder luifel
Raam	-	optie	
Dakbedekking	epdm	epdm	

MALUWI CARPORT ALUMINIUM

Eerder op zoek naar een carport in aluminium? Bekijk dan ons assortiment aluminium constructies. U vindt er alles over op onze website: www.exteriorliving.be of vraag naar onze brochure.



MALUWI CARPORT	ZONDER BERGING	MET BERGING	OPTIES
Voorgevel	1,8 → 4,5 m	1,8 → 4,5 m	gesloten wand onder luifel
Diepte	1,8 → 4,5 m	1,8 → 4,5 m	aluminium panelen
Totale hoogte	2,5 m	2,5 m	
Dakbedekking	epdm	epdm	
Diepte berging	-	1,8 → 4,5 m	
Deur	-	aluminium schuifdeur	
	-	gelaagd opaal	
Raam	-	-	



MODERN CARPORT DRUKGEÏMPREGNEERD GRENHOUT

De Modern carport is beschikbaar in losstaand en in aanbouwmodel en verkrijgbaar met of zonder berging. Indien gewenst kan u tuinschermen tussen de palen plaatsen om een gesloten wand te creëren. Alles over ons assortiment tuinschermen vindt u in onze tuinhoutbrochure.



ZONDER BERGING

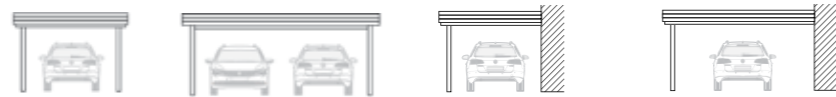

MODERN CARPORT	E	D	AANBOUW E	AANBOUW D	OPTIES
Voorgevel	3,59 / 4,79 m	5,93 m	3,09 m	4,59 m	paalhouders
Diepte	4,55 / 6,55 m	4,55 / 6,55 m	4,55 / 6,55 m	4,55 / 6,55 m	stormverankering
Totale hoogte	2,47 m	2,47 m	2,47 m	2,47 m	dakplanken
Dakbedekking	staalplaat	staalplaat	staalplaat	staalplaat	epdm

MODERN CARPORT DRUKGEÏMPREGNEERD GRENHOUT

De berging wordt opgemaakt met het degelijk blokhutsysteem. Meer info over het blokhutsysteem vindt u op p. 64.

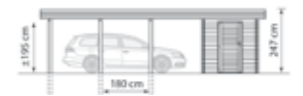

MET BERGING



MODERN CARPORT	E	D	AANBOUW E	AANBOUW D	OPTIES
Breedte	3,59 / 4,79 m	5,93 m	3,09 m	4,59 m	paalhouders
Diepte	6,3 m	6,3 m	6,3 m	6,3 m	stormverankering
Totale hoogte	2,47 m	2,47 m	2,47 m	2,47 m	dakplanken
Breedte berging	3 / 4,2 m	5,33 m	2,78 m	4,28 m	epdm
Diepte berging	2 → 6 m	2 → 6 m	2 → 6 m	2 → 6 m	
Deur	83 x 190 cm - enkel	83 x 190 cm - enkel	83 x 190 cm - enkel	83 x 190 cm - enkel	
Raam	optie	optie	optie	optie	
Dakbedekking	staalplaat	staalplaat	staalplaat	staalplaat	



TECHNISCHE INFO

In dit hoofdstuk vindt u alle info over de verschillende constructiesystemen, de bijhorende details en de mogelijkheden in ramen en deuren. Twijfelt u nog over de materiaalkeuze? Bekijk dan eerst de specificaties van al onze houtsoorten en andere materialen die we gebruiken. Zo kan u makkelijker een gegronde keuze maken.

CONSTRUCTIESYSTEMEN

ALPHA-SYSTEEM (AL)

U kan kiezen voor het gepatenteerde alpha-systeem met zijn unieke hoekverbinding. Je hebt bij dit systeem een rechte hoekafwerking en gelijk gelijnde wandplanken aan de voorkant en de zijkant. Zo heb je een modern tuinhuis met egale, vlakke wanden binnen en buiten. Het alpha-systeem is ook zeer eenvoudig op te bouwen. De tuinhuisen zijn vervaardigd uit Noord-Europees grenen en zijn standaard drukgeïmpregneerd. De dikte van de wanden is 28 mm.

Op de Modern-modellen wordt er epdm op dakplanken voorzien. Bij de Classic kan u kiezen tussen shingels en dakpanplaten in staal.

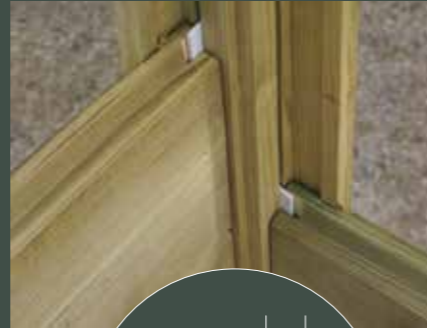

BLOKHUT-SYSTEEM (BL)

Daarnaast kan u ook kiezen voor het blokhutsysteem. Onder blokhutsysteem verstaat men de traditionele blokhut-hoekverbinding met doorschietende hoekdelen. Bij de dikte van de wandplanken hebt u de keuze uit 28 of 45 mm.

De tuinconstructies zijn vervaardigd uit Noord-Europees grenen. Een geïmpregneerde afwerking is mogelijk. U kan kiezen uit rechte of afgeschuinde hoekjes.

Afhankelijk van het model kan u als dakbedekking kiezen tussen: shingels, dakpanplaten in staal, staalplaten met of zonder isolatie, anti-condensatie staalplaten, epdm.

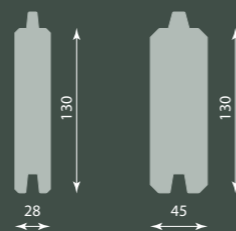

PANEELBOUW (PN)

Bij het paneelbouwsysteem worden de wanden voormonteerd op een vast kader. Op locatie worden de kaders en m.a.w. de volledige wanden aan elkaar geschroefd. Door de planken op regelmatige afstand vast te nieten op een robuust kader, zijn we zeker van een stabiele constructie bij eender welke weersomstandigheden. Ook is het plaatsen van een damp scherm mogelijk bij deze constructies. Standaard werken we met planken van 19 mm, bij de Box in iroko gebruiken we planken van 15 mm en de Vintage heeft een beplanking van 16 mm. Voor onze landelijke constructies wordt dit het typische Zweeds Rabatprofiel. Ook onze tuinconstructies in WPC worden opgebouwd volgens dit systeem.



TRESPA®-PLAATSYSYSTEEM

Bij het Panama model worden de wanden opgebouwd met volkunststofplaten of TRESPA®. De platen worden vastgelijmd op een vast kader waardoor er geen zichtbare verankering is. Door deze techniek beschikt deze constructie over een geventileerd gevelsysteem. Ook het isoleren van deze wanden behoort tot uw mogelijkheden.

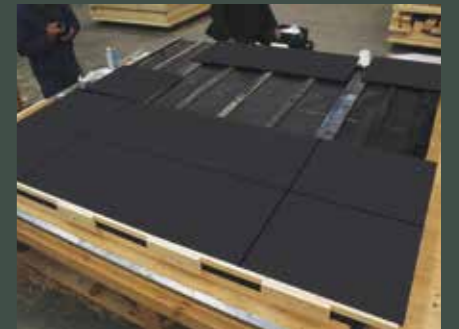

PEN-EN-GATVERBINDING

Voor bepaalde constructies wordt er een pen-en gatverbinding gebruikt. Een pen-en gatverbinding is een houtverbinding waarbij twee houten onderdelen door middel van een pen en een gat met elkaar worden verbonden. Aan het ene deel wordt een pen gemaakt en in het andere onderdeel wordt een gat gemaakt met dezelfde afmetingen zodat de pen mooi in het gat schuift. Een pen- en gatverbinding is een zeer sterke verbinding.



DAKBEDEKKING

SHINGELS



Rood-bruin

Groen

Zwart

Rood-bruin
gelamineerd

Zwart
gelamineerd

Ceder shingels

STAALPLATEN

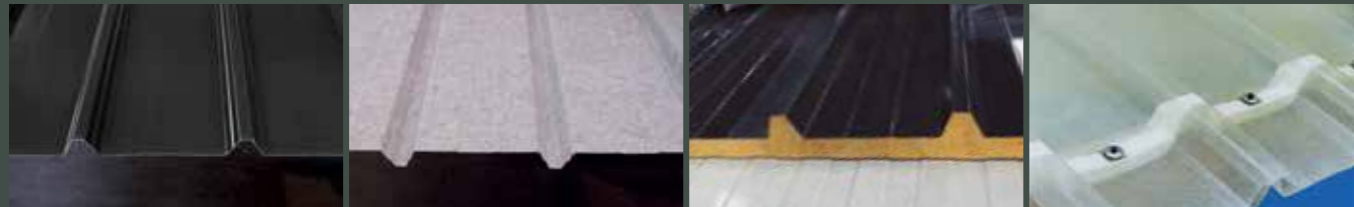

Staalplaten

Anti-condens staalplaten

Geïsoleerde staalplaten - 4 cm

Lichtstraat plaat

DAKPANPLATEN



Terracotta

Zwart

EPDM



Alle tuinconstructies met platte daken worden standaard aangeboden met epdm. Bij de platte daken met dakoversteek hebt u ook de mogelijkheid om te kiezen voor staalplaat.

WANDBEPLANKING



PN 15 BOX iroko



PN 16 Vintage



PN 19 BOX rib plank



PN 19



BL 28



BL 45



Zweeds Rabatprofiel



WPC



Trespa®

DEUREN - PANEELBOUW

DEUREN

Bij alle paneelbouwconstructies met enkele deur wordt de letter E toegevoegd aan de benaming, bij de constructies met dubbele deur wordt de letter D toegevoegd. Schuifdeuren krijgen de benaming Tokyo. Een dubbele schuifdeur voor een paneelbouw constructie bestaat uit één openschuivend deel en één vast deel.

DRAAIDEUREN



2v Volhouten deur (enkel en dubbel)



1/2 glasdeur (enkel en dubbel)



3/4 glasdeur (enkel en dubbel)



4v opaal glasdeur (enkel en dubbel)



Cottage deur (enkel en dubbel)



Cottage deur met kijkraam (enkel en dubbel)



Cottage boogdeur



Trespa® deur (enkel en dubbel) - Panama

SCHUIFDEUREN



Houten schuifdeur opaal glas



Houten schuifdeur met extra vast deurdeel



Aluminium schuifdeur - Panama



Aluminium schuifdeur - Box wpc en Reja

POORTEN



Metalen kantelpoort



Kantelpoort met houten bekleding



Dubbele opendraaiende houten garagedeur

Opmerking: kantelpoort kantelt buiten de gevel!

Rechterdeel draait eerst open

DEUREN - ALPHA / BLOKHUT

DEUREN

Bij alle constructies met alphaverbinding of blokhutverbinding met enkele deur wordt de letter E toegevoegd aan de benaming, bij de constructies met dubbele deur wordt de letter D toegevoegd. Schuifdeuren krijgen de benaming Tokyo. Een dubbele schuifdeur bestaat uit twee opschuivende delen.

DRAAIDEUREN

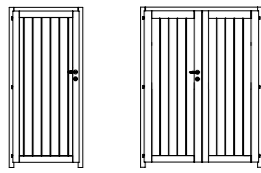

Volhouten deur (enkel en dubbel)

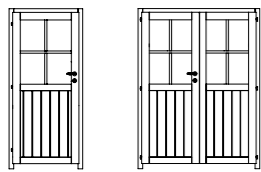

1/2 glasdeur (enkel en dubbel)

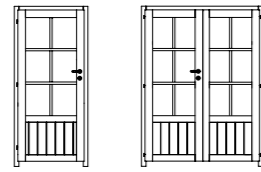

3/4 glasdeur (enkel en dubbel)

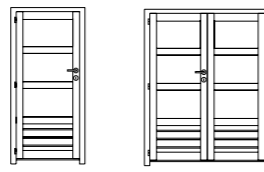

3V-glasdeur (enkel en dubbel)
helder of acide glas

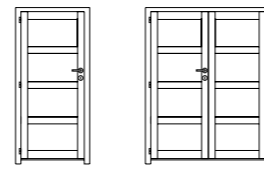

4V-glasdeur (enkel en dubbel)
helder of acide glas

DRAAIDEUREN DUBBEL GLAS

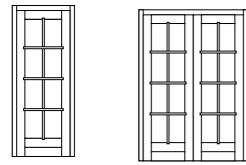

Glasdeur in kleurloos gedrenkt vurenhout
(enkel en dubbel)

SCHUIFDEUREN

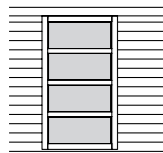

Enkele schuifdeur (L → R)

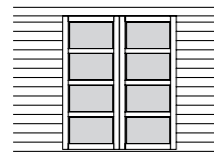

Dubbele schuifdeur

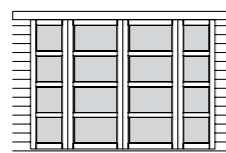

Dubbele schuifdeur
met 2 vaste ramen

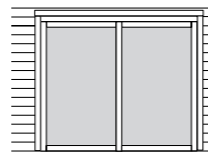

Dubbele brede schuifdeur
(voor 45 mm)

POORTEN

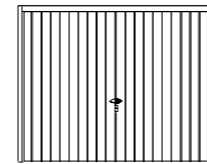

Metalen kantelpoort

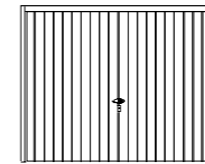

Kantelpoort met houten bekleding

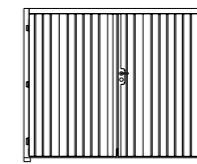

Dubbele opendraaiende houten garagedeur

Opmerking: kantelpoort kantelt buiten de gevel!

Rechterdeel draait eerst open

DRAAIRICHTING

links binnen

rechts binnen

links buiten

rechts buiten

dubbel links binnen

dubbel rechts buiten



RAMEN - PANEELBOUW

RAMEN

Bij alle modellen is er ook de mogelijkheid om in optie extra of andere ramen te kiezen. De mogelijkheden variëren naargelang het model. Vraag hiervoor raad bij uw verdeler.

OPENVALLENDE RAMEN



gelaagd opaal glas



helder glas

VASTE RAMEN



gelaagd opaal glas



wpc + gelaagd opaal glas



helder glas



OPTIES:

Dubbel glas, iroko, met of zonder kleinhouten.

RAMEN - ALPHA / BLOKHUT

RAMEN 28 EN 45 MM

Bij alle modellen is er ook de mogelijkheid om in optie extra of andere ramen te voorzien. De mogelijkheden variëren naargelang het model. Vraag hiervoor raad bij uw verdeler.

OPENVALLENDE RAMEN



helder glas

VASTE OF NAAR BINNEN OPENDRAAIENDE RAMEN

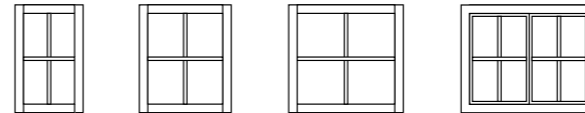

helder glas

VASTE RAMEN - HELDER OF ACIDE GLAS

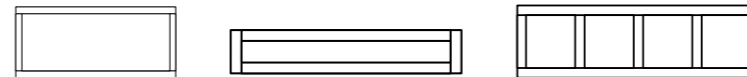

helder of acide glas

RAMEN DUBBEL GLAS 45 MM

OPENVALLENDE RAMEN

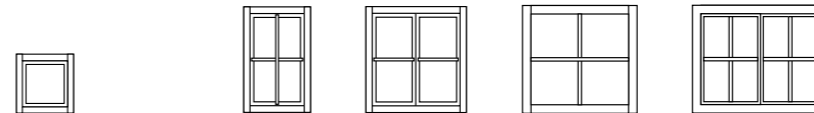

acide glas

helder glas

VASTE RAMEN

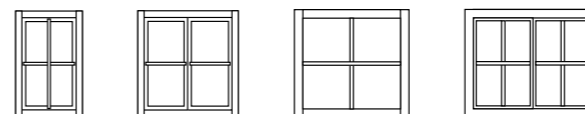

helder glas

MATERIAALSOORTEN

TRESPA®

De TRESPA® gevelplaat van 6 mm dik is een duurzaam materiaal die heel vaak gebruikt wordt in architecturale toepassingen. De hoge technische prestaties van TRESPA® maken dit materiaal bijzonder geschikt voor buitentoepassingen. Het zorgt er tevens voor dat uw modern tuinhuis bestand is tegen licht, sterke temperatuurswisselingen en andere weersinvloeden. Dit type platen worden vaak gebruikt als geventileerd gevelsysteem. Bovendien is het gebruikte materiaal 100% recycleerbaar, dus uiterst milieuvriendelijk. Dit materiaal, conform de Europese norm EN 438 en houder van het CE kwaliteitslabel, vormt dus een uitstekend onderhoudsarm alternatief voor de traditionele materialen.



WPC

WPC (Wood Plastic Composite) of hout-kunststof-composiet is een geperst materiaal bestaande uit hout en een thermoplastische kunststof. Het werd ontwikkeld met als doel het esthetische karakter van hout te verenigen met de onderhoudsvriendelijkheid van kunststof. WPC heeft dezelfde duurzaamheid als kunststof en is zeer geschikt voor buitentoepassingen. Dit materiaal is 100% recycleerbaar, waterresistent en zeer bestand tegen insecten en schimmels. WPC bestaat voor een groot deel uit hout, wat er voor zorgt dat ook dit materiaal leeft. Dat wil zeggen dat het, ondanks zijn topkwaliteit, toch onder invloed staat van schommelingen in temperatuur en vochtigheid. WPC kan krimpen en zwellen onder invloed van het klimaat, wat voor tijdelijke vervormingen kan zorgen. Maar dit beïnvloedt de sterkte zeker niet. Ook op gebied van kleur volgt WPC het natuurlijke karakter van hout. WPC wordt niet volgens RAL kleuren gemaakt, waardoor er kleurschakering binnen eenzelfde kleurspectrum mogelijk is. De planken van dit materiaal worden geborsteld zodat de oppervlakte een niet-glanzende structuur krijgt. Dit zorgt voor een luxueuze natuurlijke uitstraling. Verkleuringen, bijvoorbeeld door vuil in de regen, zijn normaal. Een intense regenbui spoelt dit meestal weer weg. In het begin zullen de WPC planken onder invloed van het weer een lichte verkleuring ondergaan.



THERMOWOOD

Thermowood is Europees vurenhout of ayous dat langdurig verhit wordt in een speciale oven. Hierdoor verandert de structuur en verbetert de duurzaamheid van het hout. Het hout wordt beter bestand tegen vocht, schimmels en weersinvloeden. Door dit verhittingsproces krijgt het hout die specifieke mooie donkerbruine kleur. Het verschil tussen vuren en ayous? Vuren is een houtsoort afkomstig uit het hoge Noorden, met kwasten die voor een charmante Scandinavische look zorgen. Ayous is een Afrikaanse houtsoort met een mooie, zachte onopvallende houttekening, waardoor er geen kwasten zichtbaar zijn. Dit resulteert in een iets strakkere uitstraling. Thermowood vereist zeer weinig onderhoud. Indien het oppervlak vuil is, volstaat een reiniging met water en eventueel een zachte zeep. Thermowood hoeft je niet noodzakelijk te schilderen maar vergrijsst wel snel. Wanneer je de donkerbruine kleur wil behouden, breng je meteen na de plaatsing een beits of olie op terpentijn basis aan. Thermowood is een goede vervanging voor exotische hardhout omdat het uit duurzaam beheerde bossen komt uit het noorden van Europa. Dit hout is dus niet enkel duurzaam, maar ook ecologisch verantwoord. Het verhittingsproces zorgt wel voor een geringere buigsterkte. Hou hier rekening mee tijdens plaatsing.



NOORDS HOUT

Exterior Living gebruikt hout uit het Hoge Noorden, afkomstig uit Noord-Scandinavië en Noord-Siberië. Dit vurenhout en grenenhout wordt door deskundigen zorgvuldig geselecteerd. De sterkte en de stabiliteit van dit hout wordt door de trage groei gegarandeerd. Het is een levende materie die bij wisselend weer uitzet en krimpt. Zo ontstaan er barsten en scheuren die het hout een natuurlijke charme geven. De kwaliteit en sterkte vermindert absoluut niet.



IROKO

Sterk West-Afrikaans hout. De houtstructuur is vrij gelijkmatig, met een matig fijne nerf. Iroko heeft een rechte draad tot kruisdraad en in een zeldzaam geval een golvende draad (natuurlijke duurzaamheidsklasse I-II). Originele kleur: geel-oranje, licht tot middenbruin. Iroko heeft geen knopen en vergrijsst gelijkmatig met de tijd onder invloed van het zonlicht. Indien u de oorspronkelijke kleur wenst te behouden, dient u deze te behandelen met houtolie.



PADOEK

Uitzonderlijk stabiel hout uit Midden- en West-Afrika. De nerf is matig fijn, en soms komt er kruisdraad voor. Maar meestal heeft het hout een vrij gelijkmatige structuur. Het kernhout van Afrikaans padoek is zeer duurzaam (natuurlijke duurzaamheidsklasse I). Originele kleur: koraalrood tot paarsbruin. Padoek heeft geen knopen en vergrijsst zeer snel onder invloed van het zonlicht. Indien u de oorspronkelijke kleur wenst te behouden, dient u deze te behandelen met houtolie.



EIGENSCHAPPEN VAN HOUT

Hout leeft! Dat wil zeggen dat het ondanks zijn topkwaliteit zich toch moet aanpassen aan schommelingen in temperatuur en vochtigheid. Hout krimpt en zwelt onder invloed van het klimaat, wat voor tijdelijke vervormingen kan zorgen. Hierdoor kunnen barsten en scheuren ontstaan en kan ook de kleur veranderen, maar deze beïnvloeden de sterkte zeker niet. Dit zijn net de typische kenmerken die het natuurlijke karakter van hout bepalen. Een bewuste keuze die je maakt als je kiest voor de authenticiteit van hout.

VERGRIJZING

Het vergrijzen van hout is een natuurlijk proces. Door wind, regen en UV-straling verteren de natuurlijke kleurstoffen in het hout. Dit gebeurt aanvankelijk alleen aan de buitenkant, maar gaat steeds dieper naarmate het hout ouder wordt. Niet alle houtsoorten worden even grijs of vergrijzen even snel. Omdat vergrijzen wordt veroorzaakt door regen en zon, bepaalt de plaats van uw houten constructie de mate van het vergrijzingsproces. Zo zal hout dat steeds in de volle zon staat, sneller vergrijzen. Het vergrijzen van hout heeft geen gevolgen voor de stevigheid. Er zijn dus geen risico's aan verbonden en het is niet nodig om vergrijsd hout om die reden te vervangen. Maar omdat het vergrijzen vaak niet gelijkmatig gebeurt, kan een constructie er wel vlekkelig gaan uitzien. Vergrijzen is niet te voorkomen, maar het proces is wel te sturen door het hout te beitsen of te verven.

Noords hout



Iroko



Padoek



Thermowood



DRUKIMPREGNATIE

Niet-behandeld hout moet tegen ons guur klimaat beschermd worden. Geïmpregneerd hout krijgt een zoutgroene kleur en is daardoor beter beschermd tegen schimmels, verrotting en insecten dan niet-geïmpregneerd hout. Het Noords hout dat we gebruiken is bijzonder geschikt om te impregneren. Om de kwaliteit van drukimpregnatie klasse te behouden mogen drukgeïmpregneerde producten niet verzaagd worden. Als het hout vergrijsd, kan het bijgekleurd worden met een groene beits of een kleur naar keuze. Wij impregneren in eigen beheer. Het verduurzamingsproduct wordt samen met het hout onder druk gebracht in een cilindervormige ketel totdat het hout volledig verzadigd is. Onze jarenlange ervaring met dit procédé waarborgt deze kwaliteit.

ONDERHOUD

HOUT

Het reinigen van het hout doe je eenvoudig met water en een neutrale zeep. De blootstelling van hout aan de natuurelementen doet de kleur geleidelijk aan vergrijzen en maakt het oppervlak ruwer. Daarom raden we aan om hout regelmatig te behandelen met een houtolie of beits. Zo bescherm je je product tegen vlekken en rem je het verzuuringsproces af. Doe dit zo spoedig mogelijk om de warme uitstraling van je product niet te verliezen. Zorg er alleszins voor dat het onbehandeld hout niet in aanraking komt met vocht. De buitenzijde behandelen met minstens één beschermingslaag en twee dekkende lagen, geeft je constructie de beste bescherming. Onze houtproducten regelmatig even opschuren en met een olie inwrijven, zorgt er voor dat je voor een lange tijd van je Exterior Living-product kan genieten. Voor meer informatie en advies kan je terecht bij je dichtstbijzijnde dealer.

WPC

WPC heeft zo goed als geen onderhoud nodig. Spoel uw tuinconstructie volledig af met water na de opbouw. Dit helpt om losse vezeltjes weg te spoelen. Probeer dit steeds zo gelijkmatig mogelijk voor uw volledige wand te doen, zo bekomt u sneller een egale vergrijzing. Reinigen volstaat met water en eventueel wat ontvettingsmiddel. Gebruik beter geen hogedrukreiniger en ga niet schrobben of schuren op WPC. Dit veroorzaakt enkel grotere kringen.

TRESPA

Met Trespa bent u zo goed als van het onderhoud af. Vuil is eenvoudig te reinigen met een zeepsopje.

GARANTIE

Op constructies in drukgeïmpregneerd Noords hout geldt een garantietermijn van 5 jaar tegen insecten, schimmels en verrotting. Deze garantie is evenwel uitsluitend van toepassing, indien het hout niet werd verzaagd en/of doorboord én op voorwaarde dat de constructie bovengronds werd geplaatst. Voor constructies in hardhout en in thermowood wordt verwezen naar de respectieve duurzaamheidsklassen voor deze houtsoorten. De garantie houdt in dat het product, een gelijkwaardig alternatief of een onderdeel ervan omgeruild wordt bij uw verdeelpunt. Vallen niet onder garantie: andere kosten (transport, werkuren of andere kosten), barsten, scheuren of vervormingen.

COLOFON

Niettegenstaande deze brochure met veel zorg werd opgemaakt, zijn alle vermelde prijzen, teksten en tekeningen onder voorbehoud van drukfouten. Afbeeldingen en tekeningen zijn contractueel niet bindend. Alle foto's zijn indicatief en kunnen afwijken van de realiteit of opties bevatten. Onder voorbehoud van vergissingen en/of wijzigingen van materiële aard waarvoor geen aansprakelijkheid geldt. Lichte afwijking van model, maten, kleuren

en constructie voorbehouden. Vermelde afmetingen zijn nominaal. Om de kwaliteit van drukimpregnatie klasse 4 te behouden mogen drukgeïmpregneerde producten niet verzaagd worden. Niet behandelde producten moeten behandeld worden tegen onze klimaatsinvloeden. Geen enkel product is bij vervaardiging geschilderd. Informeer hiervoor bij uw dealer. Wij zoeken steeds om onze producten te perfectioneren. Daarom behouden wij het

recht om op elk ogenblik productspecificaties te wijzigen. GARDIVAL® en TACK® zijn geregistreerde merken. Niets mag gereproduceerd worden zonder schriftelijke toestemming van de v.u. Valcke en zoon NV, België. Deze folder is niet geschikt voor bus-aanbusverdeling en is geen contractueel document. Geldig vanaf 1 januari 2021 en vervangt alle vorige.

EXTERIOR LIVING : SAMEN REALISEREN WIJ DE TUIN VAN UW DROMEN

Exterior Living is het overkoepelend merk van de groep Valcke & Zoon te Gits. Reeds 3 generaties lang zijn wij succesvol actief als producent en verdeler van een modern en ruim gamma voor tuin- en buitenbeleving. Wij bieden een uitgebreid assortiment kwaliteitsvolle tuinconstructies in hout en aluminium, zwembaden, poorten, tuinafsluitingen en tuinhout aan.

BELGISCHE KWALITEIT

Wij staan garant voor kwaliteit, maatwerk, originaliteit en vakmanschap van eigen bodem. Door onze kennis en jarenlange ervaring in het vak hebben wij een optimale harmonie tussen ambacht en industrialisatie bereikt. Zo impregneren wij ons hout ook zelf om het preventief te beschermen tegen verrotting en insecten.

DUURZAAMHEID

Exterior Living is houder van het PEFC-label (certificaat voor duurzaam bosbeheer) dat erover waakt dat er meer bomen worden aangeplant dan gekapt.



DEALER NETWERK

Om er voor te zorgen dat uw aangekocht product kwalitatief geplaatst wordt, werken wij samen met professionele dealers die uw wensen en behoeften vervullen. Zij zorgen niet alleen voor een correcte plaatsing, maar geven u ook advies en een perfecte dienst na verkoop.



ASSORTIMENT

Ons volledig gamma vindt u terug in onze verschillende brochures. Deze zijn verkrijgbaar bij uw lokale verdeler en kan u ook online doorbladeren op www.exteriorliving.be



Exterior Living, geniet van het buitenleven



COLOFON

Niettegenstaande deze brochure met veel zorg werd opgemaakt, zijn alle vermelde prijzen, teksten en tekeningen onder voorbehoud van drukfouten. Afbeeldingen en tekeningen zijn contractueel niet bindend. Alle foto's zijn indicatief en kunnen afwijken van de realiteit of opties bevatten. Onder voorbehoud van vergissingen en/of wijzigingen van materiële aard waarvoor geen aansprakelijkheid geldt. Lichte afwijking van model,

maten, kleuren en constructie voorbehouden. Vermelde afmetingen zijn nominaal. Om de kwaliteit van drukimpregnatie klasse 4 te behouden mogen drukgeïmpregneerde producten niet verzaagd worden. Niet behandelde producten moeten behandeld worden tegen onze klimaatsinvloeden. Geen enkel product is bij vervaardiging geschilderd. Informeer hiervoor bij uw dealer. Wij zoeken steeds om onze producten te perfectioneren.

Daarom behouden wij het recht om op elk ogenblik productspecificaties te wijzigen. GARDIVAL® en TACK® zijn geregistreerde merken. Niets mag gereproduceerd worden zonder schriftelijke toestemming van de v.u. Valcke & Zoon NV, België. Deze folder is niet geschikt voor bus-aan-busverdeling en is geen contractueel document. Geldig vanaf 1 januari 2021 en vervangt alle vorige.

PRIJZEN EN INFO

Voor meer info en een gedetailleerde offerte kunt u zich wenden tot uw Exterior Living verdeler. Via onze website www.exteriorliving.be vindt u gemakkelijk de contactgegevens van een verdeelpunt in uw buurt.



Uw Exterior Living vakman:



01022022.10.000_v1